



Tectalk Worker



Bedienungsanleitung

SICHERHEITSVORKEHRUNGEN

1. Wenden Sie sich für eine Reparatur nur an qualifizierte Techniker.
2. Zerlegen oder modifizieren Sie den Transceiver in keinem Fall.
3. Setzen Sie den Transceiver nicht über einen längeren Zeitraum dem direkten Sonnenlicht oder extremer Hitze aus.
4. Stellen Sie den Transceiver auf keine instabile Oberfläche.
5. Halten Sie den Transceiver fern von Staub, Feuchtigkeit und Wasser.
6. Betreiben Sie den Transceiver nicht und laden Sie den Akku nicht unter explosiven Bedingungen.

INHALTSVERZEICHNIS

SICHERHEITSVORKEHRUNGEN	ii
INHALTSVERZEICHNIS	iii
AUSPACKEN UND ÜBERPRÜFEN DER GERÄTE	1
MITGELIEFERTES ZUBEHÖR.....	1
LADEN DES LI-IONEN-AKKUS.....	1
EINSETZEN/ENTFERNEN DES AKKUS.....	2
VORSICHT:.....	2
ANBRINGEN DES GÜRTELCLIPS	2
ANSCHLUSS DES LAUTSPRECHERMIKROFONS.....	2
TASTEN, KNÖPFE UND FUNKTIONEN	3
BETRIEB.....	3
ZUSÄTZLICHE FUNKTIONEN	4
RAUSCHUNTERDRÜCKUNG	4
TIME-OUT-TIMER (TOT).....	4
SCAN.....	4
SPRACHANKÜNDIGUNG.....	4
VOX (SPRACHGESTEUERTE ÜBERTRAGUNG)	4
AUTOMATISCHER AKKUSPARMODUS	5
BATTERIESTANDSMELDUNG	5
MONITOR.....	5
SPERRE FÜR BELEGTE KANÄLE (BUSY CHANNEL LOCKOUT - BCL).....	5
CTCSS/DCS.....	5
TECHNISCHE DATEN.....	6
FEHLERBEHEBUNGSANLEITUNG.....	6

AUSPACKEN UND ÜBERPRÜFEN DER GERÄTE

Packen Sie den Transceiver vorsichtig aus. Wir empfehlen, die gelieferten Gegenstände mit der folgenden Tabelle abzugleichen, bevor Sie das Verpackungsmaterial entsorgen. Sollten Gegenstände fehlen oder während des Versands beschädigt worden sein, so kontaktieren Sie bitte umgehend den Händler.

MITGELIEFERTES ZUBEHÖR

Bezeichnung	Anzahl
Koffer	1
Funkgerät	2
Lautsprechermikrofon	2
Ladegerät	2
Akku	2
Handschlaufe	2
Gürtelclip	2
Benutzerhandbuch	1

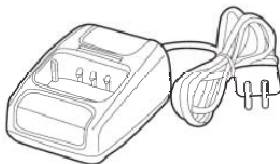

Ladegerät



Akku

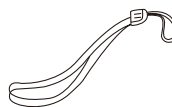

Handschlaufe

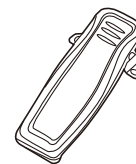

Gürtelclip

LADEN DES LI-IONEN-AKKUS

Bitte laden Sie den neuen Akku vor Gebrauch auf.

Hinweis: Ein neuer oder (über mehrere Monate) eingelagerter Akku erreicht seine volle Kapazität nicht mit der ersten Aufladung. Erst nach dem zweiten oder dritten Auf- und Entladen erreicht er seine volle Kapazität.

BEFOLGEN SIE EINFACH DIE FOLGENDEN ANWEISUNGEN

- Stecken Sie das Netzteil in eine Steckdose.
- Stecken Sie den Transceiver oder den Akku in die Ladestation.
- Stellen Sie sicher, dass die Batteriekontakte richtig mit der Ladestation verbunden sind. Während des Ladevorgangs leuchtet die Anzeigenleuchte rot.
- Nach ca. 3 Stunden leuchtet die LED-Anzeigenleuchte grün. Dies bedeutet, dass der Akku nun vollständig geladen ist. Nehmen Sie nun den Akku oder den Transceiver aus der Ladestation.

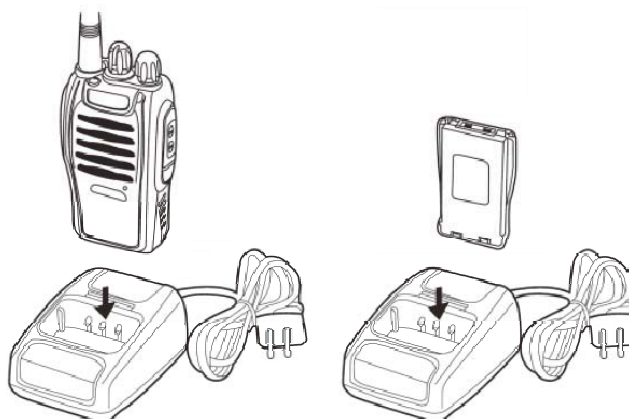

HINWEIS:

Laden Sie einen Akku nicht erneut auf, wenn er bereits vollständig aufgeladen ist. Hierdurch kann die Lebensdauer des Akkus verkürzt oder der Akku beschädigt werden.

EINSETZEN/ENTFERNEN DES AKKUS

Die Nutzungsdauer des mitgelieferten Akkus beträgt ca. 8 Stunden. Dieser Wert basiert auf 5 % Übertragung, 5 % Empfang und 90 % Standby (standardmäßiger Dienstzyklus). Siehe folgende Abbildungen:

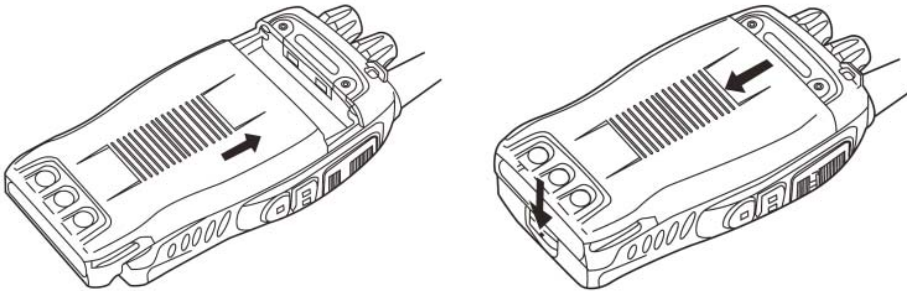

VORSICHT:

- Schließen Sie die Kontakte des Akkus nicht kurz und werfen Sie den Akku nicht ins Feuer.
- Zerlegen Sie den Akku nicht eigenhändig.
- Bevor Sie einen Akku austauschen oder wenn Sie einen Ersatzakku mitführen, verwenden Sie bitte Klebeband, um die Akkukontakte vor jeglichen Kurzschlüssen während des Transports zu verhindern. In Flugzeugen dürfen Ersatzakkus lediglich im Handgepäck und niemals in dem im Vorfeld abgegebenen Gepäck mitgeführt werden.

ANBRINGEN DES GÜRTELCLIPS

Sollte der Gürtelclip nicht angebracht sein, so kann die Stelle, an der dieser befestigt wird, während einer durchgehenden Übertragung oder bei hohen Temperaturen heiß werden.

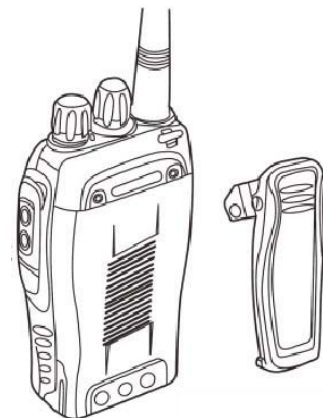

ANSCHLUSS DES LAUTSPRECHERMIKROFONS

Stecken Sie den Stecker des Lautsprechermikrofons in die Lautsprecher-/Mikrofonbuchse des Transceivers.

HINWEIS:

Der Transceiver ist bei der Nutzung eines externen Lautsprechers/Mikrofons nicht vollkommen wasserbeständig. Setzen Sie die Gummiabdeckung auf die Buchsen, wenn der externe Kopfhörer nicht benutzt wird.

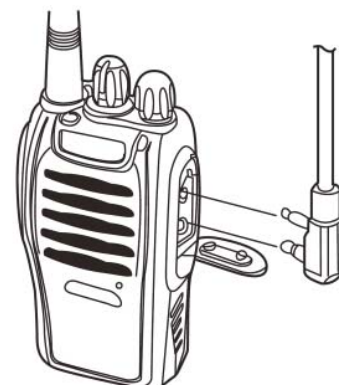

TASTEN, KNÖPFE UND FUNKTIONEN

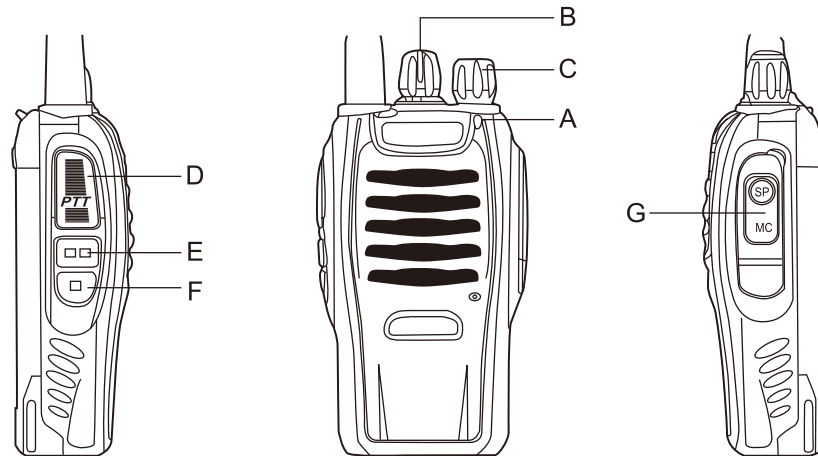

- A. LED-Anzeigenleuchte** — Die LED-Anzeigenleuchte leuchtet während der Übertragung durchgehend rot. Die LED-Anzeigenleuchte leuchtet im Empfangsmodus grün.
- B. Kanalwahlschalter** — Drehen, um einen Kanal zwischen CH 1 und CH 16 einzustellen. Die Kanäle sind von Werk aus vorprogrammiert und können von einem PC-Programmierer geändert werden (wenden Sie sich an einen Service-Techniker oder Vertriebshändler).
- C. HAUPTSCHALTER/LAUTSTÄRKENREGLER**
Im Uhrzeigersinn drehen, um den Transceiver einzuschalten und drehen, um die Lautstärke einzustellen. Bis zum Anschlag im Gegenuhrzeigersinn drehen, um das Gerät auszuschalten.
- D. PTT (PUSH-TO-TALK)-TASTE**
Drücken Sie die PTT-Taste und sprechen Sie anschließend in das Mikrofon, um eine Station anzurufen. Lassen Sie die PTT-Taste los, um zu hören.
- E. MONITOR-TASTE**
Drücken und gedrückt halten (= Rauschunterdrückung AUS), um das Hintergrundgeräusch zu hören. Loslassen, um in den normalen Betrieb zu wechseln.
- F. TASCHENLAMPENTASTE** — Einfach drücken, um die Taschenlampe zu aktivieren.
- G. LAUTSPRECHER/MIKROFON** — Die Buchsen befinden sich unterhalb der Gummiabdeckung

	<p>BETRIEB EIN-/AUSSCHALTEN Drehen Sie den Hauptschalter/Lautstärkenregler im Uhrzeigersinn. Es ertönen ein Piepton und eine Sprachansage. Hierdurch wird angezeigt, dass der Transceiver eingeschaltet ist.</p>
	<p>EINSTELLEN DER LAUTSTÄRKE Halten Sie die Überwachungstaste gedrückt, um den Audio-Pegel zu hören, während Sie den Hauptschalter/Lautstärkenregler drehen. Drehen Sie den Knopf im Uhrzeigersinn, um die Lautstärke zu erhöhen, und im Gegenuhrzeigersinn, um die Lautstärke zu verringern.</p>
	<p>EINEN KANAL AUSWÄHLEN Drehen Sie den Kanalwahlschalter, um den gewünschten Kanal einzustellen. Die Kanäle sind von Werk aus mit 8 PMR 446-Kanälen + 8 unterschiedlichen CTCSS-Code-/PMR 446-Kanalkombinationen voreingestellt.</p>

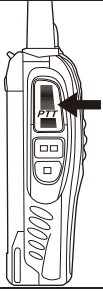

ÜBERTRAGUNG

Drücken und halten Sie die PTT-Taste zur Übertragung gedrückt und sprechen Sie mit normaler Stimme und mit einem Abstand von ca. 5 - 10 cm zum Mund in das Mikrofon. Die LED-Anzeigenleuchte leuchtet während der Übertragung durchgehend rot.

ZUSÄTZLICHE FUNKTIONEN

RAUSCHUNTERDRÜCKUNG

Der Zweck der Rauschunterdrückung besteht darin, die Lautsprecher stumm zu schalten, wenn kein Signal vorhanden ist (Rauschunterdrückung AUS). Mit der richtig eingestellten Rauschunterdrückung hören Sie nur einen Ton, wenn Sie tatsächlich Signale empfangen (Rauschunterdrückung EIN). Die Rauschunterdrückung kann über die PC-Programmierungs-Software eingestellt werden (wenden Sie sich an einen Service-Techniker oder Vertriebshändler).

TIME-OUT-TIMER (TOT)

Der Zweck des Time-Out-Timers besteht darin, zu verhindern, dass ein Anrufer einen Kanal über einen längeren Zeitraum nutzt, was zu einem Schaden durch Wärmeerzeugung führen oder andere Kanalbenutzer stören kann. Der integrierte Time-Out-Timer begrenzt jede Übertragungsdauer auf eine bestimmte Zeit. Überschreitet die Übertragungsdauer die von Ihnen eingestellte Zeit, dann ertönt ein Warnton (Zeiteinstellung abhängig von der PC-Programmierung). Sie müssen die PTT-Taste loslassen und können anschließend wieder übertragen. Standardmäßig ist der Time-Out-Timer auf 5 Minuten eingestellt.

SCAN

Der Scan kann zur freihändigen Überwachung von mehreren Frequenzen nützlich sind. Die Scan-Funktion ist nur verfügbar, wenn diese von einem Service-Techniker oder Vertriebshändler mithilfe der PC-Software aktiviert wurde.

- Der Transceiver stellt den Scan bei der Frequenz (oder auf dem Speicherkanal) ein, bei der ein Signal empfangen wird. Anschließend wird der Scan fortgesetzt oder eingestellt.
- Wenn weniger als zwei Kanäle programmiert sind, kann kein Scan durchgeführt werden.
- Drücken Sie auf Kanal 16 die PTT- und MONI-Taste. Hierdurch wird die SCAN-Funktion ein- oder ausgeschaltet.

SPRACHANKÜNDIGUNG

- Die Sprachankündigung kann per PC-Software ein- oder ausgeschaltet werden.
- Drücken Sie auf Kanal 10 die PTT- und MONI-Taste. Schalten Sie anschließend den Transceiver ein. Die Sprachaufforderung kann aktiviert oder deaktiviert werden.
- Drücken Sie auf Kanal 15 die PTT- und MONI-Taste. Schalten Sie anschließend den Transceiver ein, um eine andere Sprachaufforderungssprache zu wählen.

VOX (SPRACHGESTEUERTE ÜBERTRAGUNG)

VOX ersetzt die Notwendigkeit, die PTT-Taste bei jeder Übertragung zu drücken. Der Transceiver schaltet automatisch in den Übertragungsmodus, wenn das VOX-System erkennt, dass Sie in das Mikrofon sprechen.

- Wenn die VOX-Funktion aktiviert ist, können Sie die VOX-Signalverstärkung einstellen.

Hierdurch erkennt der Transceiver den Tonpegel. Dies erfolgt über die Programmierungs-Software.

- Wenn das Mikrofon zu empfindlich ist, beginnt der Transceiver möglicherweise bereits mit einer Übertragung, wenn lediglich einige Hintergrundgeräusche zu vernehmen sind.
- Wenn die Empfindlichkeit zu gering ist, erkennt das Mikrofon Ihre Stimme nicht, wenn Sie sprechen. Achten Sie darauf, die VOX-Signalverstärkung auf eine angemessene Empfindlichkeit einzustellen, um eine reibungslose Übertragung zu ermöglichen.
- Drücken Sie auf Kanal 1 - 5 die MONI- und PTT-Taste. Schalten Sie anschließend den Transceiver ein, um die VOX-Funktionen ein-/auszuschalten.

AUTOMATISCHER AKKUSPARMODUS

Die Akkusparfunktion senkt den Stromverbrauch, wenn über einen bestimmten Zeitraum kein Signal empfangen und das Gerät nicht benutzt wird (keine Tasten gedrückt, keine Schalter gedreht).

Wenn über 10 Sekunden kein Kanal belegt und das Gerät nicht benutzt wird, wird der Akkusparmodus aktiviert.

Wenn ein Signal empfangen oder das Gerät benutzt wird, wird der Akkusparmodus deaktiviert.

BATTERIESTANDSMELDUNG

Die Batteriestandmeldung erinnert Sie daran, den Akku aufzuladen, wenn dieser verbraucht ist. Wenn der Akku zu schwach ist, ertönt ein Warnton und die LED-Anzeigeleuchte blinkt rot. Bitte laden Sie den Akku auf oder tauschen Sie ihn aus.

MONITOR

Wenn Sie empfangen und kein Signal vorhanden ist, können die Lautsprecher über die Rauschunterdrückungsfunktion stummgeschaltet werden. Dadurch hören Sie kein Hintergrundgeräusch. Wenn Sie die Rauschunterdrückungsfunktion ausschalten möchten, drücken und halten Sie die MONI-Taste gedrückt. Dies ist sehr nützlich, wenn Sie den Lautstärkenpegel einstellen und schwache Signale empfangen möchten.

SPERRE FÜR BELEGTE KANÄLE (BUSY CHANNEL LOCKOUT - BCL)

Die Sperrfunktion für belegte Kanäle kann über die PC-Programmierungs-Software für jeden Kanal ein-/ausgeschaltet werden.

Wenn sie aktiviert ist, verhindert BCL, dass Sie andere Parteien unterbrechen, die den gleichen von Ihnen ausgewählten Kanal nutzen. Wenn Sie die PTT-Taste drücken, während der Kanal genutzt wird, sendet Ihr Transceiver einen Warnton aus und die Übertragung wird unterbunden (Sie können nicht übertragen). Lassen Sie die PTT-Taste los, um den Warnton zu deaktivieren und in den Empfangsmodus zurückzukehren.

CTCSS/DCS

(abhängig von der Programmierung oder der Standardeinstellung)

CTCSS (Continuous Tone Coded Squelch System)/ DCS (Digital Coded Squelch)

Möglicherweise möchten Sie Anrufe nur von bestimmten Personen oder Gruppen empfangen.

Benutzen Sie in diesem Fall den selektiven Anruf, der es Ihnen ermöglicht, unerwünschte Anrufe von anderen Personen, die die gleiche Frequenz nutzen, zu ignorieren.

CTCSS ist ein Unterschallton und kann zwischen 01 und 38 eingestellt werden, während DCS ein digitales System zwischen 39 und 83 auf der Code-Liste ist.

Das Gerät wird mit vorkonfigurierter CTCSS-Codierung auf den Kanälen 09 bis 16 geliefert. Die Kanäle sind nur mit dem gleichen Gerätetyp kompatibel, während CH 1 bis CH 8 mit allen

PMR 446-Geräten auf dem Markt kompatibel sind.

HINWEIS:

Über CTCSS und DCS ist Ihre Unterhaltung nicht privat und verschlüsselt. Es verhindert lediglich, dass Sie unerwünschte Unterhaltungen hören müssen.

TECHNISCHE DATEN

Technische Parameter	
Frequenzbereich	446,0 - 446,1 MHz / 400 - 470 MHz programmierbar
Funknennleistung	≤ 0,5 W ERP (EN 300 296-2 Standard für PMR 446)
Kanalkapazität	16 (von Werk aus 8 offene PMR 446 + CTCSS-codierte PMR 446-Kanäle)
Betriebsspannung	3,7 V
Maße	115 mm x 60 mm x 33 mm
Gewicht	150g

HINWEISE:

Alle technischen Daten können ohne Ankündigung geändert werden.

Mithilfe der PC-Programmierungs-Software kann das Gerät auf speziell zugewiesenen Frequenzen außerhalb des standardmäßigen PMR 446-Frequenzbereichs senden. Bitte beachten Sie, dass der Benutzer für die Nutzung von anderen Frequenzen außerhalb des PMR 446-Bereichs möglicherweise eine spezielle Lizenz von den lokalen Funkkommunikationsbehörden für ein gewerblich genutztes PMR-Gerät benötigt.

PMR 446 ist in allen europäischen Ländern erlaubt und durch die Beschlüsse des ECC/CEPT zur freien Nutzung freigegeben.

Wir erklären hiermit, dass unser Gerät den europäischen Richtlinien (R&TTE LVD und EMC) und Normen (EN 300 296-2 V.1.3.1 und EN 301 489-05 V. 1.3.1) für PMR-/PMR 446-Geräte entspricht. Sie finden die aktuelle Konformitätserklärung unter <http://service.alan-electronics.de>

© Alan Electronics GmbH



FEHLERBEHEBUNGSANLEITUNG

PROBLEM	ANLEITUNG
Kein Strom oder Gerät schaltet sich nach kurzer Zeit ab	<ol style="list-style-type: none"> 1. Prüfen Sie das Ladegerät und den richtigen Einsatz des Akkus. 2. Reinigen Sie die Batteriekontakte. 3. Tauschen Sie den Akku durch einen vollständig aufgeladenen oder neuen Akku aus. 4. Schlechte Akkukapazität: Akku defekt oder am Ende seiner Lebensdauer, Akku austauschen.
Ich kann nicht mit anderen Gruppenmitgliedern kommunizieren.	<ol style="list-style-type: none"> 1. Überprüfen Sie, ob die Kanalfrequenz und das CTCSS mit jener der gesamten Gruppe übereinstimmt. Wenn Sie die standardmäßige Programmierung nutzen, ist dies automatisch der Fall, wenn alle Mitglieder Ihrer Gruppe den gleichen Kanal zwischen 1 und 16 nutzen. 2. Die anderen Gruppenmitglieder befinden sich nicht innerhalb der Reichweite.
Sie können die Stimme von anderen Benutzern hören,	Ihr Gerät ist auf einen Kanal zwischen 1 und 8 eingestellt (offener PMR 446-Dienst ohne Codierung), während Ihre

diese können Sie jedoch nicht hören	Partner einen Kanal zwischen 9 und 16 nutzen. Bitte wechseln Sie auf den gleichen Kanal, den Ihre Partner nutzen.
Andere hören meine Stimme, jedoch nur mit Unterbrechungen	1. Zu schwaches Signal - zu weit entfernt 2. Externes Mikrofon defekt? Bitte lassen Sie dies von einem Service-Techniker überprüfen.
Ich höre zu viele gruppenfremde Stationen	1. Eine andere Gruppe nutzt den gleichen Kanal - wechseln Sie den Kanal 2. Sie nutzen einen Kanal zwischen CH 1 und CH 8. Bitte wählen Sie einen Kanal zwischen CH 9 und CH 16 für Ihre Gruppe.
Service-Anschrift Hotline und Garantiefragen	<p>Was kann ich tun, wenn mein Gerät nicht wie vorgesehen funktioniert, nachdem ich alles auf seine Richtigkeit überprüft habe? Bitte kontaktieren Sie zuerst unsere Service-Hotline telefonisch oder per E-Mail. Aus Erfahrung wissen wir, dass viele Probleme bereits mit einem einfachen Telefonanruf bei unseren Service-Experten gelöst werden können. Sollte eine Reparatur oder ein Austausch im Rahmen der zweijährigen Garantie erforderlich sein, so senden Sie das Gerät bitte direkt an unser zugelassenes Service-Center, zusammen mit einem Kaufbeleg und einer Beschreibung Ihres Problems. Kunden in Deutschland wenden sich bitte an:</p> <p>PST Professional Support Technologies GmbH Breitscheider Weg 117 a D-40885 Ratingen E-Mail: alan-service@ps-tech.de Hotline: 01805 012204 (14 Cent/min aus dem dt. Festnetz, max. 0,42 Euro/Min. aus dem Mobilfunknetz) Wenn Sie das Gerät in einem anderen Land erworben haben, dann kontaktieren Sie bitte Ihren Vertriebshändler vor Ort.</p>



Tectalk Worker



User Manual

SAFETY PRECAUTIONS

- Refer service to qualified technicians only.
- Do not disassemble or modify the transceiver for any reason.
- Do not expose the transceiver under direct sunlight long time or to extremely hot condition.
- Do not place the transceiver on any unstable surface.
- Keep the transceiver out of dust, moisture, and water.
- Do not operate the transceiver or charge the battery pack under explosive conditions.

INDEX

UNPACKING AND CHECKING EQUIPMENTS	1
SUPPLIED ACCESSORIES.....	1
CHARGING THE LI-ION BATTERY PACK	1
INSTALLING / REMOVING THE BATTERY PACK	2
CAUTION:	2
INSTALLING THE BELT CLIP.....	3
INSTALLING THE SUPPLIED SPEAKER/MICROPHONE.....	3
BUTTONS, KNOBS and FUNCTIONS	3
OPERATION	4
ADDITIONAL FUNCTIONS.....	5
SPECIFICATIONS	7
CONFORMITY DECLARATION.....	7
TROUBLESHOOTING GUIDE.....	8

UNPACKING AND CHECKING EQUIPMENTS

Carefully unpack the transceiver. We recommend that you identify the items listed in the following table before discarding the packing material. If any items are missing or have been damaged during shipment, please contact the dealers immediately.

SUPPLIED ACCESSORIES

Item Name	Quantity
Charger	2
Battery	2
Handstrap	2
Belt Clip	2
Speaker Microphone	2
User's Manual	1
Suitcase	1



Charger

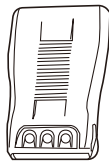

Battery

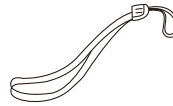

Handstrap

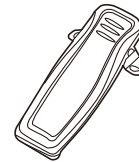

Belt Clip

CHARGING THE LI-ION BATTERY PACK

Please charge the new battery pack before using it.

Note: A new or stored (more than two months) battery pack will not reach its full capacity with the first charging. After 2 or 3 times charging and discharging, it will reach its full capacity.

JUST SEE THE FOLLOWING INSTRUCTIONS

1. Plug the adapter into an electric socket.
2. Insert the transceiver or battery into the drop-in charging tray.
3. Ensure that the battery's contacts connect with the drop-in charging tray properly, while the charging is taking place, the light will glow red.
4. After about 3 hours charging, the LED indicator will light green which means, that the battery is now fully charged. Now remove the battery or the transceiver from the drop-in charging tray.

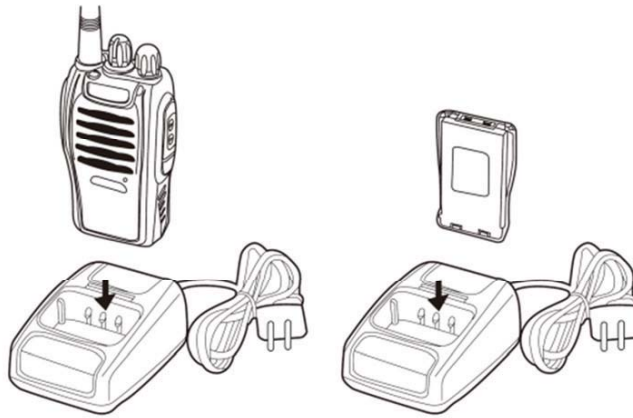

NOTE:

Do not recharge any battery pack once more if it is already fully charged. Doing so often may cause the life of the battery pack to shorten or the battery pack may be damaged.

INSTALLING / REMOVING THE BATTERY PACK

The usage time of the supplied Battery Pack is about 8 hours, which is based upon 5% transmit, 5% receive and 90% standby (standard duty cycle). See following images:

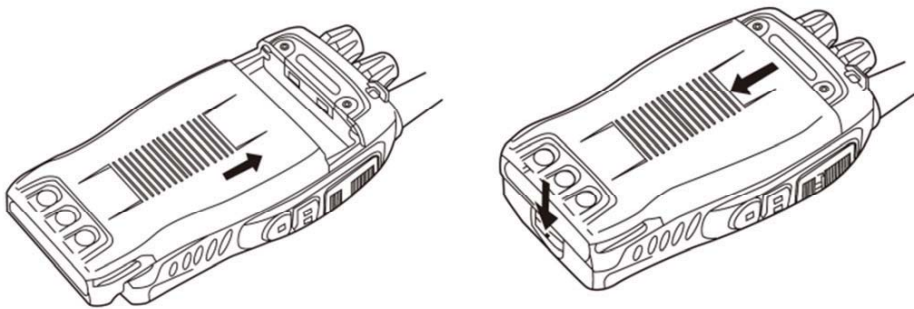

CAUTION:

- Do not short-circuit the terminals of the battery or throw the battery into the fire.
- Do not disassemble the battery pack yourself.
- Before you replace a battery, or before you transport a spare battery, please use adhesive tape to protect the battery contacts against any short circuit during transportation. In airplanes, it is only allowed to transport spare batteries in the cabin luggage, never in the previously checked- in luggage.

INSTALLING THE BELT CLIP

If the belt clip is not installed, its mounting location may get hot during continuous transmission or under heated environment.

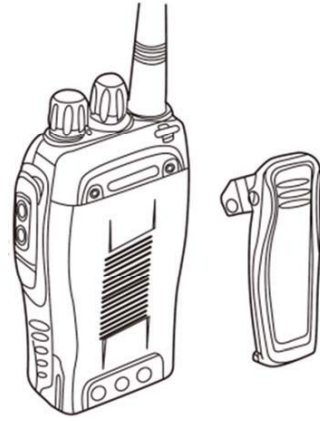

INSTALLING THE SUPPLIED SPEAKER/MICROPHONE

Insert the speaker/microphone plugs into the speaker/ mic sockets of the transceiver.

NOTE:

The transceiver is not fully water resistant when using external speaker/microphone. Insert rubber cover to the sockets if the external headset is not used. Other microphones may be used as well, please make sure to use only accessory items with "Kenwood"-style wiring.

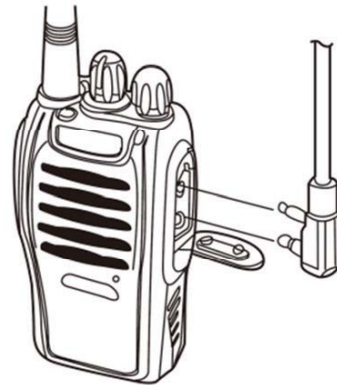

BUTTONS, KNOBS and FUNCTIONS

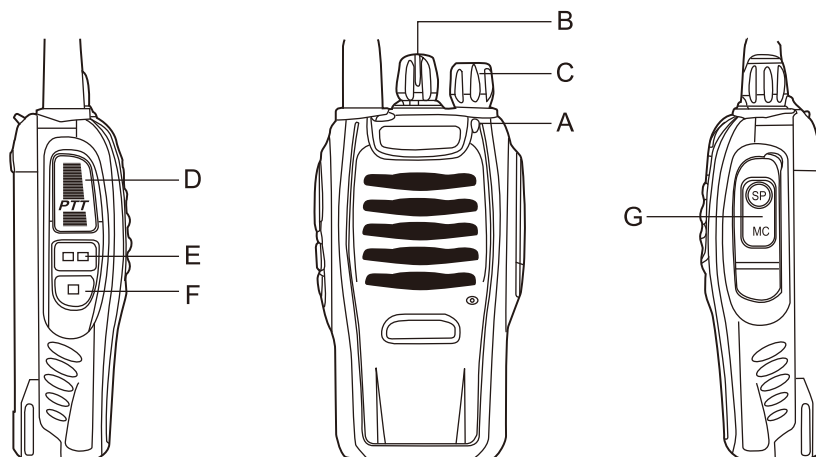

A. Led Indicator — The LED lights continuously red while transmitting. The LED will be green while in reception mode.

B. Channel Switch — Rotate to select the channel between CH 1 and 16. Channels are factory pre-programmed and can be modified by PC programmer (ask service engineer or distributor)

C. POWER SWITCH/VOLUME CONTROL

Turn clockwise to switch the transceiver ON and rotate to adjust the volume. Turn fully counterclockwise to switch the radio OFF.

D. PTT (PUSH-TO-TALK) BUTTON

Press PTT button, then speak into the microphone to call a station. Release the PTT for listening.

E. MONITOR BUTTON

Press and hold (= squelch OFF) to hear the background noise; Release to return to normal operation.

F. TORCH LIGHT KEY - Just press to activate the torch light.

G. SPEAKER/MICROPHONE - Sockets are below the rubber cover

OPERATION

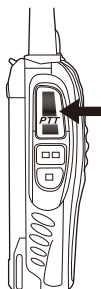
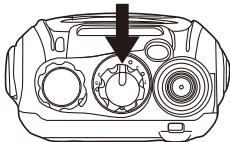
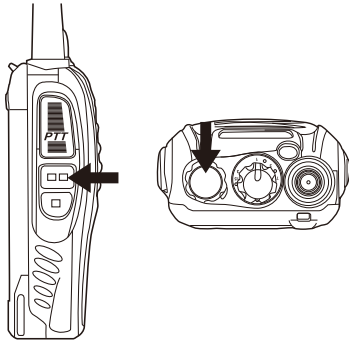
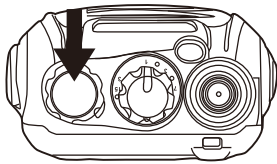

SWITCHING POWER ON/OFF

Turn the power switch/volume control clockwise. You will hear a beep and voice announcement, indicating that the transceiver is ON.

ADJUSTING THE VOLUME

Hold Monitor button down to listen to audio level while rotating the Power switch/Volume control. Rotate clockwise to increase and counterclockwise to decrease volume.

SELECTING A CHANNEL

Turn the channel switch to select your desired channel. The channels are factory preset with 8 PMR 446 channels + 8 different CTCSS code / PMR 446 channel combinations

TRANSMITTING

To transmit, press and hold [PTT] and speak into the microphone with normal voice and about 5-10 cm distance from the mouth. The LED indicator lights continuously red when transmitting.

ADDITIONAL FUNCTIONS

SQUELCH LEVEL

The purpose of Squelch is to mute the speaker when no signals are present (Squelch OFF). With the squelch level correctly set, you will hear sound only while actually receiving signals (Squelch ON). The squelch level can be adjusted via PC programming software (ask service technician or distributor).

TIME-OUT TIMER (TOT)

The purpose of the Time-out Timer is to prevent any caller from using a channel for an extended period of time which will cause thermal damage or may disturb other channel users. The built-in Time-out Timer limits each transmission time to a certain time. When the transmission time exceeds the timer you set, an alert tone will sound (timing depends on PC programming). Then you have to release the PTT and are able to transmit again. Per default the Time-out Timer is set to 5 minutes.

SCAN

Scan may be useful for hands-free monitoring of several frequencies. Scan function is only possible when enabled by PC software by service technician or distributor.

- The transceiver stops scanning at the frequency (or memory channel) where a signal is detected. It then continues or stops scanning.
- If there are less than 2 channels programmed, it can not scan.
- On channel 16, press PTT and MONI key, it will turn on SCAN, or turn off the SCAN.

VOICE Announcement

- Voice Announcement ON/OFF can be set via PC software.
- On channel 10, press PTT and MONI key, then switch on the transceiver, Voice Prompt can be cancelled or activated.
- On channel 15, press PTT and MONI key, then switch on the transceiver to choose different voice prompt languages.

VOX (Voice Operated Transmission)

VOX eliminates the necessity of pressing the PTT each time you want to transmit. The transceiver automatically switches to Transmission Mode when the VOX circuitry senses that you have started to speak into the microphone.

- When operating the VOX function, you can set the VOX Gain level which allows the transceiver to recognize the sound levels. This can be done via the programming software

- If the microphone is too sensitive, the transceiver can begin transmitting already when there is only some noise in the background.
- If it is not sensitive enough, it will not pick up your voice when you start speaking. Be sure to adjust the VOX Gain level to an appropriate sensitivity to allow smooth transmission.
- On channel 1-5, press and hold the MONI and PTT, then switch on the transceiver, thus to activate the VOX functions ON/OFF.

Automatic Battery Save circuit

The battery save function will decrease the amount of power used when a signal is not being received and no operations are being performed (no keys are being pressed, and no switches are being turned for a certain time).

While the channel is not busy and no operation is performed for more than 10 seconds, Battery Save turns ON.

When a signal is received or an operation is performed, Battery Saver turns OFF.

BATTERY LOW ALERT

Battery Low Alert reminds you to recharge the battery when it becomes discharged.

When the battery power is very low, an alert tone will sound and the LED indicator will blink red. Please recharge or replace the battery pack.

MONITOR

When you are receiving and no signals are present, the squelch function can mute the speaker, so you can not hear the background noise. If you want to switch the squelch function OFF, press and hold [MONI] button. It is very helpful when you want to adjust the volume level and receive weak signals.

BUSY CHANNEL LOCK-OUT (BCL)

Busy Channel Lock-out function can be turned ON/OFF with PC program software on every channel.

When activated, BCL prevents you from interfering with other parties who may be using the same channel that you selected. Pressing the PTT switch while the channel is in use will cause your transceiver to emit an alert tone and transmission will be inhibited (you cannot transmit). Release the PTT switch to stop the tone and return to receive mode.

CTCSS/DCS (depends on PC programming or default setting)

CTCSS (Continuous Tone Coded Squelch System) / (Digital Coded Squelch)

You may sometimes want to hear calls from only specific persons or groups. In this case, use the selective call which allows you to ignore unwanted calls from other persons who are using the same frequency.

CTCSS is a sub-audible tone and is selectable from 01-38 while DCS is a digital system between 39 or 83 of the code list.

The radio comes preconfigured with CTCSS coding on CH numbers 09 to 16. These channel numbers are only compatible to the same radio type, while CH 1 to CH 8 are compatible with all PMR 446 radios on the market.

NOTE:

CTCSS and DCS do not cause your conversation to be private and scrambled. It only relieves you from listening to unwanted conversations.

SPECIFICATIONS

Technical parameters	
Frequency Range	446.0-446.1 MHz / 400-470 MHz programmable
RF Rated Power	≤0.5 W ERP (EN 300 296-2 Standard for PMR 446)
Channel Capacity	16 (8 open PMR 446 + CTCSS coded PMR 446 channels per factory default)
Operated Voltage	3. 7V
Dimensions	115mm X 60mm X 33mm
Weight	150g

NOTES:

All specifications are subject to change without notice.

Using the PC programming software may allow the radio to transmit on specially assigned frequencies outside the PMR 446 standard frequency range. Please note that for using other frequencies outside the PMR 446 scope, user may need a special license as business PMR radio from the local radio communications authorities.

PMR 446 is allowed in all European countries and is covered by ECC / CEPT decisions for free use.

CONFORMITY DECLARATION

We declare herewith that our radio corresponds to the European Directives (R&TTE, LVD and EMC) and Standards (EN 300 296-2 V.1.3.1 and EN 301 489-05 V. 1.3.1) issued for PMR / PMR 446 radio. The actual Declaration of Conformity may be downloaded any time from <http://service.alan-electronics.de>



TROUBLESHOOTING GUIDE

PROBLEM	GUIDE
No Power or radio switches off after short time	<ol style="list-style-type: none"> 1. Check charger and correct battery installation. 2. Clean battery contacts (Important!) 3. Replace battery by fully charged or a new battery. 4. Battery capacity poor: battery defective or at end of lifetime, replace battery.
I cannot communicate with other group members.	<ol style="list-style-type: none"> 1. Verify, that the channel frequency and the CTCSS are the same in the whole group. If you use factory default programming, this is automatically ok if all members of your group use the same channel number between 1 and 16. 2. The other group members are not within the radio coverage.
You can hear the voice from other users, but they cannot hear you	<p>Your radio is tuned to a channel number between 1 and 8 (open PMR 446 service without codes) and your partners are using a channel between 9 and 16.</p> <p>Please change your setting to exactly the same number as the partners are using.</p>
Others hear my voice with interruptions only	<ol style="list-style-type: none"> 1. Too weak signal- too far away 2. External mic defective ? Please let service technician check.
I hear too many stations from outside my group	<ol style="list-style-type: none"> 1. Another Group is using the same channel number – change channel 2. You are using numbers between CH 1 and CH 8. Please select a number between CH 9 and CH 16 for your group.
Service address Hotline and Warranty matters	<p>What can I do if my radio does not work as intended after I checked everything already? Please contact our service Hotline by phone or e-mail first. Our experience shows, that many problems can be solved already by a simple phone call with our service specialists. If a repair or warranty exchange during the European 2 years warranty period should be necessary, please send the radio directly to our authorized service center, together with a proof of purchase and a description of Your problem. Customers in Germany please contact:</p> <p>PST professional support technologies GmbH Breitscheider Weg 117 a D- 40885 Ratingen e-mail: alan-service@ps-tech.de Hotline 01805 012204 (14 cents/min from German fixed network, max. 0.42 Euro/min from mobile networks. If you purchased the radio in any other country, please contact your local distributor.</p>



Tectalk Worker



Guide d'utilisation

CONSIGNES DE SÉCURITÉ

- Ne confiez tout entretien qu'à des techniciens qualifiés.
- Ne démontez pas et ne modifiez pas l'émetteur-récepteur pour aucune raison.
- N'exposez pas l'émetteur-récepteur pendant une longue période à lumière directe du soleil ou à des conditions d'extrême chaleur.
- Ne placez pas l'émetteur-récepteur sur une surface instable.
- N'exposez pas l'émetteur-récepteur à la poussière, l'humidité et l'eau.
- N'utilisez pas l'émetteur-récepteur et ne rechargez la batterie dans des conditions explosives.

INDEX

INDEX	ii
DEBALLAGE ET VERIFICATION DES EQUIPEMENTS	1
ACCESSOIRES FOURNIS	1
CHARGER LA BATTERIE LI-ION	1
INSTALLATION / RETRAIT DE LA BATTERIE	2
ATTENTION :	2
INSTALLATION DE LA PINCE DE CEINTURE.....	3
INSTALLATION D'UN HAUT-PARLEUR / MICROPHONE	3
TOUCHES, BOUTONS et FONCTIONS	3
UTILISATION	4
AUTRES FONCTIONS	5
SPECIFICATIONS.....	7
DECLARATION CE	7
GUIDE DE DÉPANNAGE.....	8

DEBALLAGE ET VERIFICATION DES EQUIPEMENTS

Déballez l'émetteur-récepteur avec précaution. Nous vous recommandons d'identifier les éléments listés dans le tableau suivant avant de jeter l'emballage. Contactez immédiatement le revendeur si des articles sont manquants ou ont été endommagés durant le transport.

ACCESSOIRES FOURNIS

Nom de l'article	Quantité
Chargeur	2
Batterie	2
Dragonne	2
Pince pour ceinture	2
Guide d'utilisation	1



Chargeur

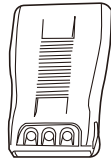

Batterie

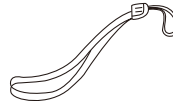

Dragonne



Pince pour ceinture

CHARGER LA BATTERIE LI-ION

il faut charger la nouvelle batterie avant de l'utiliser.

Remarque : Une batterie nouvelle ou stockée (plus de deux mois) n'atteint pas sa pleine capacité avec la première charge. Elle n'atteint sa pleine capacité qu'après 2 ou 3 cycles de charge/décharge.

IL SUFFIT DE SUIVRE LES INSTRUCTIONS CI-DESSOUS

- Branchez l'adaptateur dans une prise électrique.
- Insérez l'émetteur-récepteur ou la batterie dans le logement de charge.
- Veillez à ce que les contacts de la batterie soient correctement en contact avec ceux du logement de charge ; le voyant s'allume en rouge pendant la charge.
- Après 3 heures de charge, le voyant s'allume en vert indiquant que la batterie est complètement chargée. Retirez la batterie ou l'émetteur-récepteur du logement de charge.

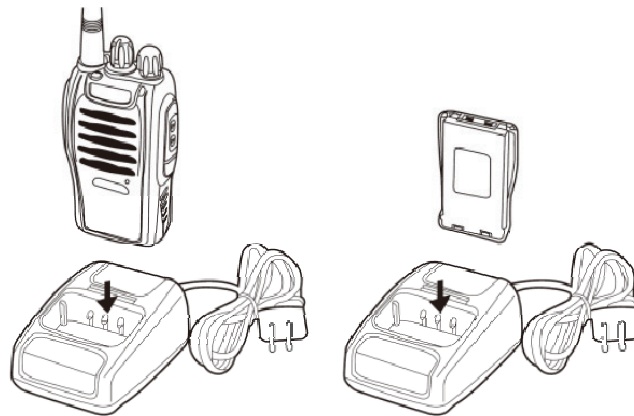

Remarque :

Ne rechargez pas une batterie qui est déjà complètement chargée. Souvent cela peut réduire la durée de vie de la batterie ou l'endommager.

INSTALLATION / RETRAIT DE LA BATTERIE

Le temps d'utilisation de la batterie fournie est d'environ 8 heures, sur la base de 5% de transmission, 5% de réception et 90% de veille (cycle standard). Voir les images suivantes :

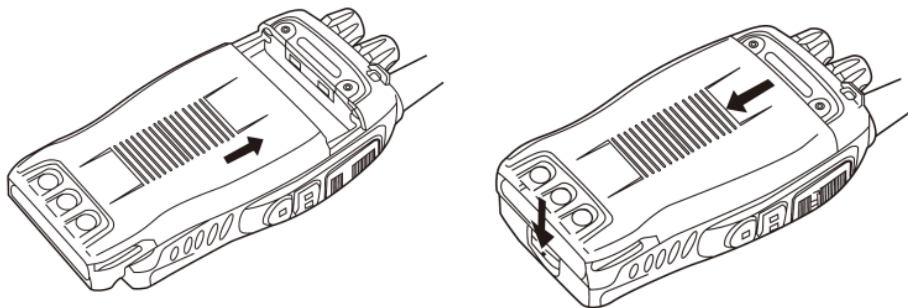

ATTENTION :

- Ne court-circuitez pas les bornes de la batterie et ne jetez celle-ci au feu.
- Ne démontez pas la batterie vous-même.
- Avant de remplacer une batterie, ou avant de transporter une batterie de rechange, utilisez du ruban adhésif pour protéger les contacts de la batterie pour éviter tout court-circuit pendant le transport. Dans les avions, les batteries de rechange sont seulement autorisées dans les bagages de cabine, jamais dans les bagages enregistrés.

INSTALLATION DE LA PINCE DE CEINTURE

Si la pince de ceinture n'est pas installée, sa position de montage peut devenir chaude pendant la transmission en continu ou dans un environnement de grande chaleur.

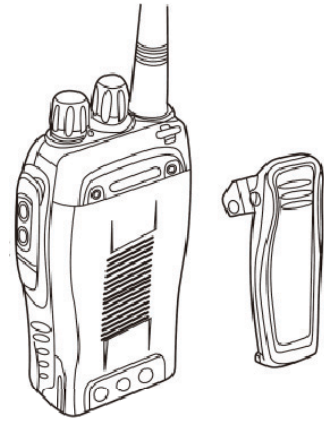

INSTALLATION D'UN HAUT-PARLEUR / MICROPHONE

Insérez la fiche du haut-parleur / microphone dans la prise haut-parleur / micro de l'émetteur-récepteur.

Remarque :

L'émetteur-récepteur n'est pas entièrement résistant à l'eau lorsqu'il est utilisé avec un haut-parleur / microphone externe. Mettez le couvercle en caoutchouc dans les prises si le casque externe n'est pas utilisé.

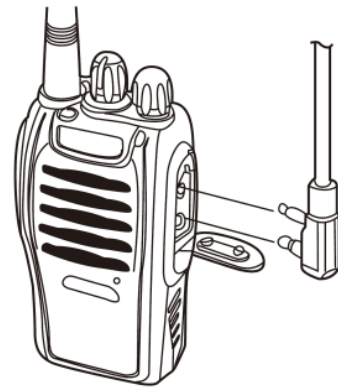

TOUCHES, BOUTONS et FONCTIONS

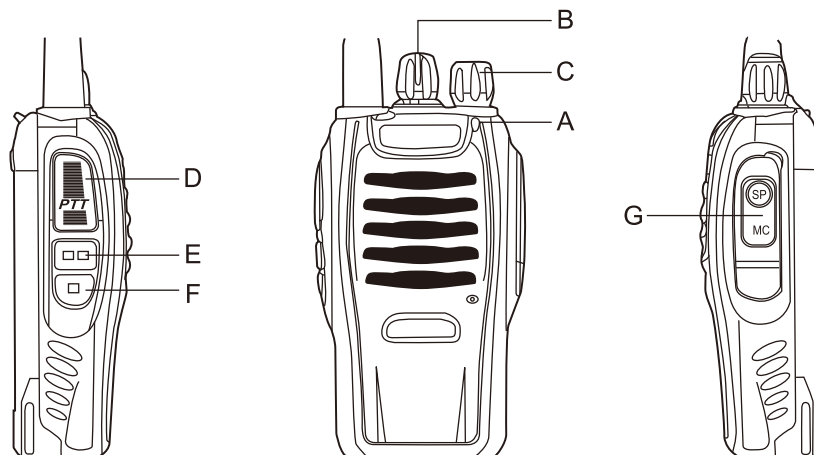

A. Voyant — rouge fixe pendant l'émission. Vert pendant la réception.

B. Sélecteur de canal - Tournez pour sélectionner un canal entre 1 et 16. Les canaux sont préprogrammés en usine et peuvent être modifiés par un programmeur PC (demandez l'avis d'un technicien ou d'un distributeur)

C. INTERRUPTEUR D'ALIMENTATION / CONTROL DE VOLUME

Tournez dans le sens horaire pour allumer l'émetteur-récepteur et tournez pour régler le volume. Tournez complètement dans le sens antihoraire pour éteindre la radio.

D. BOUTON PTT (PUSH-TO-TALK)

Appuyez sur le bouton PTT, puis parlez dans le microphone pour appeler une station. Relâchez le bouton PTT pour écouter.

E. BOUTON MONITOR

Maintenez appuyé (= silencieux désactivé) pour entendre le bruit de fond ; relâchez pour retourner au fonctionnement normal.

F. TOUCHE LAMPE TORCHE — Il suffit d'appuyer pour allumer la lampe torche.

G. HAUT-PARLEUR/MICROPHONE — les prises sont en dessous du couvercle en caoutchouc

UTILISATION

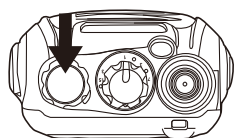

ALLUMER/ÉTEINDRE

Allumer/contrôle du volume dans le sens horaire. Vous entendrez un bip et une annonce vocale indiquant que l'émetteur-récepteur est allumé.

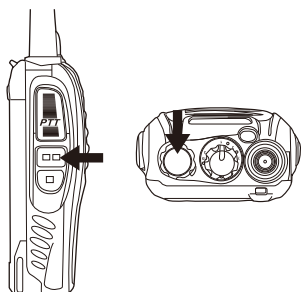

REGLAGE DU VOLUME

Maintenez appuyé le bouton Monitor pour écouter le niveau audio tout en faisant tourner le bouton d'alimentation/control du volume. Tournez dans le sens horaire pour augmenter le volume et dans le sens antihoraire pour diminuer le volume.

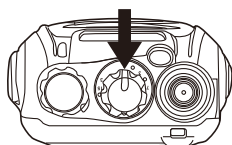

SÉLECTION D'UN CANAL

Tournez le sélecteur de canal pour sélectionner un canal. Les canaux sont pré-réglés en usine avec 8 canaux PMR 446 + 8 combinaisons de codes CTCSS / canaux PMR 446 différents.



TRANSMISSION

Pour transmettre, maintenez appuyée la touche [PTT] et parlez dans le microphone avec une voix normale à une distance de 5-10 cm de la bouche. Le voyant est rouge pendant la transmission.

AUTRES FONCTIONS

NIVEAU SQUELCH

Le but du Squelch (silencieux) est de couper le haut-parleur lorsqu'aucun signal n'est présent (squelch désactivé). Avec un niveau de silencieux correctement réglé, vous entendrez un son uniquement lorsque vous recevez un signal (squelch activé). Le niveau du silencieux peut être réglé par un logiciel de programmation PC (demandez l'avis d'un technicien ou d'un distributeur).

TIME-OUT TIMER (TOT) (minuteur dépassement de temps)

Le but de la fonction « Time-out Timer » est d'éviter qu'un appelant utilise un canal pendant une longue période pouvant entraîner une surchauffe de l'appareil ou la perturbation des utilisateurs des autres canaux. Le « Time-out Timer » intégré limite le temps de chaque transmission. Lorsque le temps de transmission est supérieur au temps défini, une tonalité d'alerte se déclenche (le temps est réglé par programmation PC). Vous devez relâcher le bouton PTT pour pouvoir transmettre de nouveau. Par défaut, le temps du « Time-out Timer » est fixé à 5 minutes.

RECHERCHE

La recherche peut être utile pour le contrôle mains-libres de plusieurs fréquences. La fonction recherche n'est possible que lorsqu'elle est activée par le logiciel PC par un technicien ou un distributeur.

- L'émetteur-récepteur interrompt la recherche à la fréquence (ou canal mémoire) où un signal est détecté. Il continue ou arrête la recherche.
- S'il y a moins de 2 canaux programmés, il ne peut pas rechercher.
- Sur le canal 16, appuyez sur PTT et MONI, il active ou désactive la recherche.

ANNONCE VOCALE

- l'annonce vocale peut être activée/désactivée par le logiciel PC.
- Sur le canal 10, appuyez sur PTT et MONI, puis allumez l'émetteur-récepteur, l'invite vocale peut être annulée ou activée.
- Sur le canal 15, appuyez sur PTT et MONI, puis allumez l'émetteur-récepteur pour choisir différentes langues vocales.

VOX (Voice Operated Transmission)

VOX élimine la nécessité d'appuyer sur le bouton PTT à chaque transmission. L'émetteur-récepteur passe automatiquement en mode de transmission lorsque le circuit VOX détecte que vous avez commencé à parler dans le microphone.

- Lorsque vous utilisez la fonction VOX, vous pouvez définir le niveau de gain VOX qui

permet à l'émetteur-récepteur de reconnaître les niveaux sonores. Cela peut être effectué par le logiciel de programmation

- Si le microphone est trop sensible, l'émetteur-récepteur peut commencer à transmettre quand le bruit de fond est faible.
- S'il n'est pas assez sensible, il ne capte pas votre voix lorsque vous commencez à parler. Veillez à ce régler le niveau de gain VOX à une sensibilité appropriée pour permettre une transmission en douceur.
- Sur le canal 1-5, maintenez appuyée MONI et PTT, puis allumez l'émetteur-récepteur, pour activer/désactiver les fonctions VOX.

Circuit d'économie de la batterie

La fonction Economie de la batterie diminue la quantité d'énergie utilisée lorsqu'aucun signal n'est reçu et qu'aucune opération n'est effectuée (pas de touches appuyées ou boutons tournés pendant un certain temps).

Si le canal n'est pas occupé et qu'aucune opération n'est effectuée pendant plus de 10 secondes, le mode Economie de batterie sera activé.

Lorsqu'un signal est reçu ou une opération est effectuée, le mode Economie de batterie sera désactivé.

ALERTE batterie FAIBLE

L'alerte Batterie faible vous rappelle de recharger la batterie quand elle est déchargée.

Lorsque la batterie est très faible, une tonalité d'avertissement est émise et le voyant se met à clignoter en rouge. Il faut alors recharger ou remplacer la batterie.

MONITEUR

Lors d'une réception en l'absence de signal, la fonction squelch peut couper le son du haut-parleur de manière à ne pas entendre le bruit de fond. Maintenez appuyée la touche [MONI] pour désactiver la fonction squelch. Ceci est particulièrement utile lorsque vous voulez régler le volume et recevoir des signaux faibles.

CANAL OCCUPÉ BLOQUÉ (BCL)

La fonction BCL (CANAL OCCUPÉ BLOQUÉ) peut être activée/désactivée pour chaque canal avec un logiciel PC.

Lorsqu'elle est activée, la fonction BCL vous empêche d'interférer avec d'autres usagers du même canal que vous avez sélectionné. En appuyant sur le bouton PTT alors que le canal est utilisé, votre émetteur-récepteur émet une tonalité d'alerte et de transmission sera interdite (vous ne pouvez pas transmettre). Relâchez le bouton PTT pour arrêter la tonalité et retourner en mode réception.

CTCSS/DCS (dépend de la programmation PC ou du réglage par défaut)

CTCSS (Continuous Tone Coded Squelch System (système de squelch à tonalités codées))/
(Digital Coded Squelch (Squelch à codage numérique))

Parfois vous ne souhaitez entendre que les appels de personnes ou groupes spécifiques. Dans ce cas, utilisez l'appel sélectif qui vous permet d'ignorer les appels indésirables des autres personnes qui utilisent la même fréquence.

CTCSS est une tonalité sous-audible et est sélectionnable de 01 à 38 alors que DCS est un système numérique entre 39 ou 83 de la liste des codes.

La radio est livrée préconfigurée avec le codage CTCSS pour les canaux 09 à 16. Ces numéros de canaux ne sont compatibles qu'avec le même type de radio, alors que les canaux 1 à 8 sont compatibles avec toutes les radios PMR 446 du marché.

Remarque :

CTCSS et DCS ne permettent pas des conversations privées et brouillées. Il vous évite simplement d'écouter des conversations indésirables.

SPECIFICATIONS

Paramètres techniques	
Gamme de fréquence	446,0-446,1 MHz / 400-470MHz programmable
Puissance nominale RF	≤0,5 W ERP (EN 300 296-2 Standard pour PMR 446)
Capacité de canaux	16 (8 PMR 446 ouvert + canaux PMR 446 codés CTCSS par défaut)
Tension de fonctionnement	3,7V
Dimensions	115mm X 60mm X 33mm
Poids	150g

Remarque :

Toutes les spécifications peuvent être modifiées sans préavis.

Avec l'utilisation de logiciel de programmation PC, la radio peut émettre à des fréquences spécialement affectées en dehors de la gamme de fréquences standard PMR 446. Il convient de noter que pour utiliser d'autres fréquences en dehors de la portée PMR 446, l'utilisateur peut nécessiter d'une licence spéciale des autorités locales en tant que radio PMR professionnelle.

PMR 446 peut être utilisé dans tous les pays européens et est couvert par les décisions ECC / CEPT pour une utilisation gratuite.

DECLARATION CE

Par la présente, nous déclarons que notre radio satisfait aux directives européennes (R & TTE, LVD et EMC) et normes (EN 300 296-2 V.1.3.1 et EN 301 489-05 V.1.3.1) émises pour les radios PMR/PMR 446. La véritable Déclaration de conformité peut être téléchargées à tout moment à partir de <http://service.alan-electronics.de>

© Alan Electronics GmbH



GUIDE DE DÉPANNAGE

PROBLEME	GUIDE
Pas d'alimentation ou la radio s'éteint après un court moment	<ol style="list-style-type: none"> 1. Vérifiez le chargeur et l'installation correcte de la batterie. 2. Nettoyez les contacts de la batterie 3. Remplacez la batterie par une batterie complètement chargée ou par une nouvelle batterie. 4. Faible capacité de la batterie : la batterie est défectueuse ou à la fin de sa durée de vie, remplacez la batterie.
Je ne peux pas communiquer avec les autres membres du groupe.	<ol style="list-style-type: none"> 1. Vérifiez que la fréquence du canal et le CTCSS sont les mêmes pour tout le groupe. Si vous utilisez la programmation par défaut, ceci fonctionne correctement si tous les membres du groupe utilisent le même numéro de canal entre 1 et 16. 2. Les autres membres du groupe ne sont pas dans la zone couverte par la radio.
Vous pouvez entendre les autres utilisateurs, mais ils ne peuvent pas vous entendre	<p>Votre radio est réglée sur un numéro de canal entre 1 et 8 (service PMR 446 ouvert sans codes) et vos correspondants utilisent un canal entre 9 et 16.</p> <p>Réglez vos paramètres exactement sur ceux de vos correspondants.</p>
D'autres m'entendent avec des interruptions	<ol style="list-style-type: none"> 1. Signal trop faible, trop loin 2. Micro externe défectueux ? Faites-le contrôler par un technicien.
J'entends trop de stations en dehors de mon groupe	<ol style="list-style-type: none"> 1. Un autre groupe utilise le même numéro de canal - changez de canal 2. Vous utilisez des nombres compris entre CH 1 et CH 8. Sélectionnez un nombre compris entre CH 9 et CH 16 pour votre groupe.
Adresse de service Hotline et questions de garantie	<p>Que puis-je faire si ma radio ne fonctionne pas comme prévu après avoir tout vérifié ?</p> <p>Commencez par contacter notre service Hotline par téléphone ou par e-mail. Notre expérience montre que plusieurs problèmes peuvent être résolus par un simple appel téléphonique avec nos spécialistes de service.</p> <p>Si une réparation ou une garantie d'échange au cours de la période de garantie européenne 2 ans s'avère nécessaire, envoyez la radio directement à notre centre de service agréé accompagnée d'une preuve d'achat et une description du problème.</p> <p>Les clients en Allemagne peuvent contacter :</p> <p>PST professional supporttechnologies GmbH Breitscheider Weg 117 a D-40885 Ratingen e-mail: alan-service@ps-tech.de Hotline: 01805 012204 (14 centimes/minute pour le réseau fixe allemand, max. 0,42 euro/minute pour les réseaux mobiles.)</p> <p>Contactez votre distributeur local si vous avez acheté la radio dans un autre pays.</p>



Tectalk Worker



Manuale dell'utente

PRECAUZIONI DI SICUREZZA

1. Per assistenza rivolgersi soltanto a tecnici qualificati.
2. Non smontare né modificare il ricetrasmittitore per alcun motivo.
3. Non esporre il ricetrasmittitore a raggi solari per lungo tempo o a condizioni di estremo calore.
4. Non posizionare il ricetrasmittitore su una superficie instabile.
5. Tenere il ricetrasmittitore privo di polvere, umidità e acqua.
6. Non utilizzare il ricetrasmittitore o caricare la batteria in condizioni esplosive.

INDICE

PRECAUZIONI DI SICUREZZA.....	II
INDICE	III
RIMOZIONE DELLA CONFEZIONE E CONTROLLO DEI DISPOSITIVI.....	1
ACCESSORI IN DOTAZIONE.....	1
RICARICA DELLA BATTERIA AGLI IONI DI LITIO.....	1
INSTALLAZIONE/RIMOZIONE DELLA BATTERIA.....	2
ATTENZIONE:.....	2
INSTALLAZIONE DELLA CLIP PER CINTURA.....	2
INSTALLAZIONE DI ALTOPARLANTE/MICROFONO OPZIONALE	2
PULSANTI, MANOPOLE E FUNZIONI	3
FUNZIONAMENTO	3
FUNZIONI AGGIUNTIVE	4
LIVELLO SQUELCH.....	4
TIME-OUT TIMER (TOT).....	4
SCAN.....	4
MESSAGGIO VOCALE	4
VOX (VOICE OPERATED TRANSMISSION).....	5
CIRCUITO RISPARMIO BATTERIA AUTOMATICO.....	5
AVVISO LIVELLO BATTERIA BASSO	5
MONITOR.....	5
BUSY CHANNEL LOCK-OUT (BCL).....	5
CTCSS/DCS.....	6
SPECIFICHE TECNICHE	6
GUIDA ALLA RISOLUZIONE DEI PROBLEMI.....	7

RIMOZIONE DELLA CONFEZIONE E CONTROLLO DEI DISPOSITIVI

Rimuovere con cautela il ricetrasmittitore dalla confezione. Si raccomanda di identificare gli elementi elencati nella tabella seguente prima di gettare il materiale di imballaggio. Se qualche elemento dovesse mancare o essere stato danneggiato durante il trasporto, contattare immediatamente il rivenditore.

ACCESSORI IN DOTAZIONE

Nome oggetto	Quantità
Valigia	1
Radio	2
Cuffietta	2
Caricabatterie	2
Batteria	2
Cinghia mano	2
Clip per cintura	2
Manuale d'uso	1

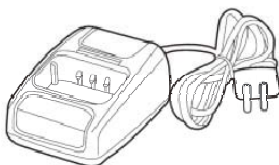

Caricabatterie

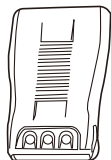

Batteria

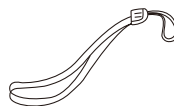

Cinghia mano

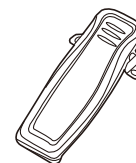

Clip per cintura

RICARICA DELLA BATTERIA AGLI IONI DI LITIO

Caricare la batteria nuova prima dell'uso.

Nota: Una batteria nuova o non utilizzata (per più di due mesi) non raggiungerà la sua piena capacità alla prima ricarica. Dopo 2 o 3 cicli di carica e scarica, essa raggiungerà la sua piena capacità.

BASTA SEGUIRE LE SEGUENTI ISTRUZIONI

- Collegare l'adattatore alla presa elettrica.
- Inserire il ricetrasmittitore o la batteria nel vano di carica.
- Assicurarsi che i contatti della batteria siano collegati correttamente la vano di carica, durante la carica la spia sarà rossa.
- Dopo circa 3 ore di carica, l'indicatore LED diventerà verde indicando che la batteria è completamente carica. Ora rimuovere la batteria o il ricetrasmittitore dal vano di carica.

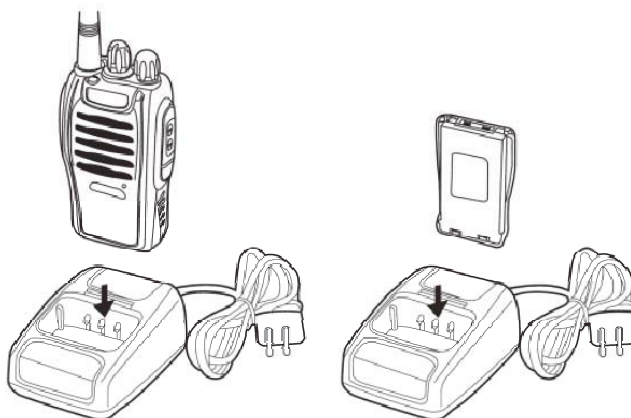

NOTA:

Non caricare la batteria nuovamente se è già completamente carica. Se ciò viene fatto troppo spesso può causare una riduzione della vita della batteria o danneggiare la batteria.

INSTALLAZIONE/RIMOZIONE DELLA BATTERIA

La durata della batteria fornita è di circa 8 ore, suddivise in un 5% di trasmissione, 5% di ricezione e 90% di standby (ciclo di lavoro standard). Si vedano le seguenti immagini:

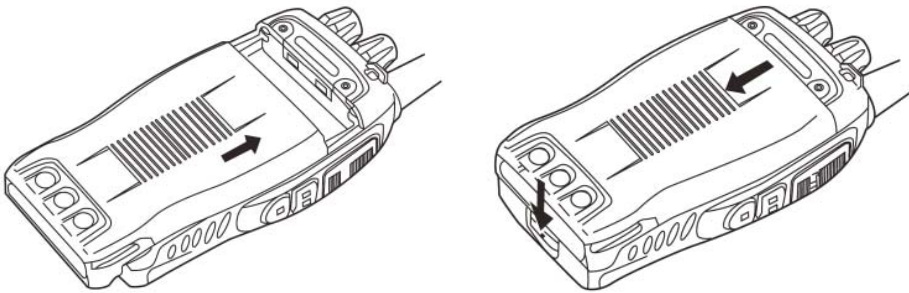
**ATTENZIONE:**

- Non mettere in cortocircuito i terminali della batteria o gettare la batteria nel fuoco.
- Non smontare la batteria da soli.
- Prima di sostituire la batteria, o prima del trasporto a un punto di raccolta delle batterie, utilizzare del nastro adesivo per proteggere la batteria da cortocircuito durante il trasporto. Negli aerei, è consentito trasportare batterie di ricambio solo nella stiva, non nel bagaglio a mano.

INSTALLAZIONE DELLA CLIP PER CINTURA

Se la clip per cintura non è installata, la sua posizione di montaggio può diventare calda durante la trasmissione continua o in condizioni ambientali calde.

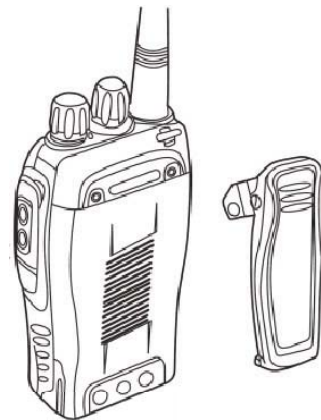
**INSTALLAZIONE DI
ALTOPARLANTE/MICROFONO OPZIONALE**

Inserire gli spinotti dell'altoparlante/microfono nelle prese speaker/mic del ricetrasmittitore.

NOTA:

Il ricetrasmittitore non è completamente impermeabile quando si utilizza un altoparlante/microfono esterno. Inserire la copertura di gomma in tutte le prese se non si utilizza l'auricolare esterno.

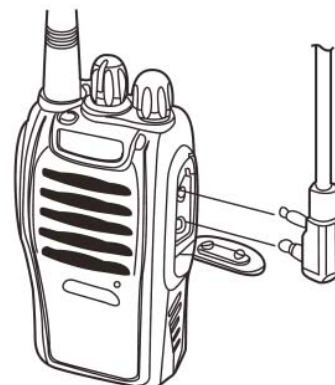

PULSANTI, MANOPOLE E FUNZIONI

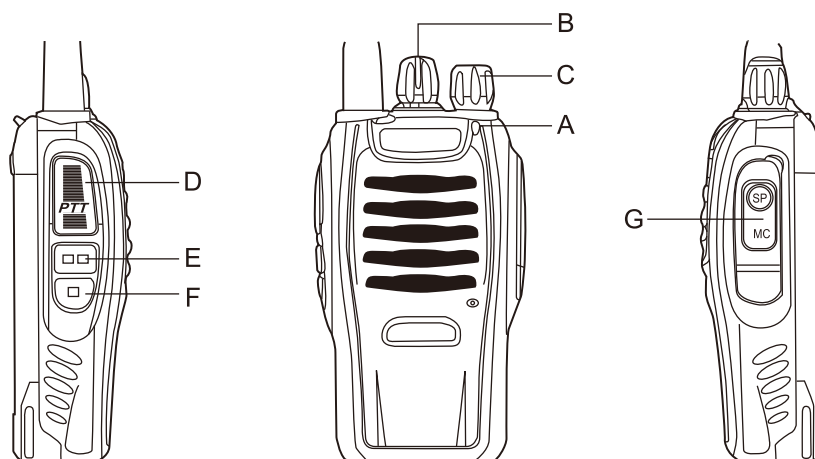

- A. Indicatore LED** — Il LED si accende di continuo rosso durante la trasmissione. Il LED diventa verde in modalità ricezione.
- B. Interruttore canale** — Ruotare per selezionare il canale tra CH 1 e 16. I canali sono pre-programmati di fabbrica e possono essere modificati dal programmatore PC (chiedere al tecnico dell'assistenza o al distributore)
- C. INTERRUPTORE ALIMENTAZIONE/CONTROLLO VOLUME**
 Ruotare in senso orario per accedere il sistema il ricetrasmittitore e girare per regolare il volume. Ruotare completamente in senso antiorario per spegnere la radio.
- D. PULSANTE PTT (PUSH-TO-TALK)**
 Premere il pulsante PTT, quindi parlare al microfono per chiamare una stazione. Rilasciare il PTT per ascoltare.
- E. PULSANTE MONITOR**
 Premere e tenere premuto (= squelch OFF) per ascoltare il rumore di fondo; rilasciare per tornare al funzionamento normale.
- F. TASTO TORCIA** — Premere per attivare la torcia.
- G. ALTOPARLANTE/MICROFONO** — Le prese sono sotto la copertura di gomma

	<p>FUNZIONAMENTO ACCENSIONE/SPEGNIMENTO Ruotare l'interruttore di alimentazione/il controllo del volume in senso orario. Si sentirà un beep e un messaggio vocale, che indica che il ricetrasmittitore è ON.</p>
	<p>REGOLAZIONE DEL VOLUME Tenere premuto il pulsante Monitor per ascoltare il livello audio durante la rotazione dell'interruttore di alimentazione/controllo del volume. Ruotare in senso orario per aumentare e in senso antiorario per diminuire il volume.</p>
	<p>SELEZIONE DI UN CANALE Ruotare l'interruttore del canale per selezionare il canale desiderato. I canali sono preimpostati di fabbrica con 8 canali PMR 446 + 8 diverse combinazioni di canali codice CTCSS / PMR 446.</p>

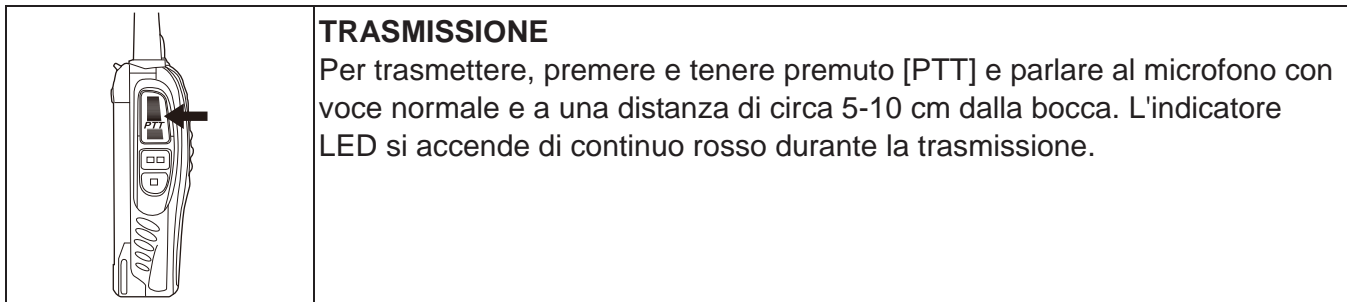

FUNZIONI AGGIUNTIVE

LIVELLO SQUELCH

Lo scopo dello Squelch è quello di silenziare l'altoparlante quando non è presente alcun segnale (Squelch OFF). Con il livello di squelch impostato correttamente, si ascolterà l'audio solo mentre si sta ricevendo il segnale (Squelch ON). Il livello di squelch può essere regolato mediante il software di programmazione del PC (chiedere al tecnico dell'assistenza o al distributore).

TIME-OUT TIMER (TOT)

Lo scopo del Time-out Timer è quello di evitare che qualsiasi chiamante utilizzi un canale per un periodo prolungato provocando danni termici o disturbando altri utenti del canale. Il Time-out Timer limita il tempo di ciascuna trasmissione a un tempo determinato. Quando il tempo di trasmissione supererà il tempo impostato dal timer, viene emesso un segnale di allarme (la temporizzazione dipende dalla programmazione del PC). Quindi si deve rilasciare il PTT ed essere nuovamente in grado di trasmettere. Come impostazione predefinita il Time-out Timer è impostato a 5 minuti.

SCAN

La funzione Scan può essere utile per il monitoraggio a mani libere di più frequenze. Questa funzione è possibile solo quando attivata dal software del PC dal tecnico dell'assistenza o dal distributore.

- Il ricetrasmittitore interrompe la scansione alla frequenza (o canale di memoria) in cui è rilevato un segnale. Esso poi continua o interrompe la scansione.
- Se ci sono meno di 2 canali programmati, non può essere effettuata la scansione.
- Sul canale 16, premere il tasto PTT e MONI key, ciò attiva o interrompe la funzione SCAN.

Messaggio vocale

- L'attivazione/disattivazione del messaggio vocale può essere impostata mediante il software PC.
- Sul canale 10, premere il tasto PTT e MONI key, quindi accendere il ricetrasmittitore, il messaggio vocale può essere cancellato o attivato.
- Sul canale 15, premere il tasto PTT e MONI key, quindi accendere il ricetrasmittitore per scegliere una lingua diversa del messaggio vocale.

VOX (Voice Operated Transmission)

VOX elimina la necessità di premere il PTT ogni volta che si vuole trasmettere. Il ricetrasmittitore passa automaticamente alla modalità di trasmissione quando il circuito VOX rileva che si è iniziato a parlare al microfono.

- Quando si utilizza la funzione VOX, è possibile impostare il livello di guadagno VOX che consente al ricetrasmittitore di riconoscere i livelli di suono. Ciò può essere effettuato mediante il software di programmazione.
- Se il microfono è troppo sensibile, il ricetrasmittitore può iniziare a trasmettere già quando ci sono solo dei rumori di fondo.
- Se non è sensibile abbastanza, non rileverà la voce quando si inizia a parlare. Assicurarsi di regolare il livello di guadagno Vox a una sensibilità appropriata per consentire la corretta trasmissione.
- Sul canale 1-5, premere e tenere premuto MONI e PTT, poi accendere il ricetrasmittitore, quindi attivare il funzionamento del VOX.

Circuito risparmio batteria automatico

La funzione di risparmio della batteria riduce la quantità di corrente utilizzata quando non si ricevono segnali e non è effettuata alcuna operazione (non è premuto alcun tasto e nessun interruttore è azionato per un dato periodo di tempo).

Quando il canale non è occupato e non è effettuata alcuna operazione per più di 10 secondi, il risparmio della batteria si attiva.

Se un segnale è ricevuto o un'operazione è effettuata, il risparmio della batteria si disattiva.

AVVISO LIVELLO BATTERIA BASSO

L'avviso livello batteria basso ricorda di ricaricare la batteria quando si scarica.

Quando il livello della batteria è basso, un segnale di allarme suona e l'indicatore LED lampeggia rosso. Caricare o sostituire la batteria.

MONITOR

Quando si sta ricevendo e non sono presenti segnali, la funzione squelch può silenziare l'altoparlante, in modo da non sentire rumori di fondo. Se si vuole disattivare la funzione squelch, premere e tenere premuto il pulsante [MONI]. È molto utile quando si vuole regolare il livello del volume e ricevere segnali deboli.

BUSY CHANNEL LOCK-OUT (BCL)

La funzione Busy Channel Lock-out può essere attivata/disattivata con il software del programma del PC su ogni canale.

Quando attivata, BCL previene dalle interferenze di altri che possono utilizzare lo stesso canale che avete selezionato. La pressione del tasto PTT mentre il canale è in uso provocherà l'emissione da parte del ricetrasmittitore di un segnale di allerta e la trasmissione sarà bloccata (non è possibile trasmettere). Rilasciare il pulsante PTT per interrompere il segnale e ritornare alla modalità di ricezione.

CTCSS/DCS

(a seconda della programmazione del PC e delle impostazioni predefinite)

CTCSS (Continuous Tone Coded Squelch System)/ (Digital Coded Squelch)

A volte si può desiderare di ascoltare chiamate solo da gruppi/persone specifici. In questo caso, utilizzare la chiamata selettiva che consente di ignorare le chiamate indesiderate di altre persone che stanno utilizzando la stessa frequenza.

CTCSS è tono impercettibile ed è selezionabile da 01-38, mentre il DCS è un sistema digitale tra 39 o 83 della lista dei codici.

La radio è fornita preconfigurata con codifica CTCSS su CH da 09 a 16. Questi numeri di canale sono solo compatibili con lo stesso tipo di radio, mentre i CH 1 a CH 8 sono compatibili con tutte le radio PMR 446 sul mercato.

NOTA:

CTCSS e DCS non rendono la conversazione privata e contesa. Permette solo di evitare l'ascolto di conversazioni non desiderate.

SPECIFICHE TECNICHE

Parametri tecnici	
Intervallo di frequenza	446.0-446.1 MHz / 400-470MHz programmabile
Potenza nominale RF	≤0.5 W ERP (EN 300 296-2 Standard per PMR 446)
Capacità canale	16 (8 aperti PMR 446 + CTCSS codificati PMR 446 per impostazione di fabbrica)
Tensione operativa	3,7V
Dimensioni	115mm X 60mm X 33mm
Peso	150g

NOTE:

Tutte le specifiche tecniche sono soggette a modifica senza alcun preavviso.

L'uso del software di programmazione del PC consente alla radio di trasmettere su frequenze assegnate in modo specifico oltre all'intervallo di frequenza standard di PMR 446. Si noti che per utilizzare altre frequenze oltre quelle previste per PMR 446, l'utente necessita di una licenza speciale per radio PMR commerciali rilasciata dalle autorità delle comunicazioni.

PMR 446 è autorizzato in tutti i paesi Europei ed è coperto dalle disposizioni ECC / CEPT per il libero utilizzo.

Con al presente si dichiara che la nostra radio è conforme alle Direttive Europee (R&TTE, LVD e EMC) e agli Standard (EN 300 296-2 V.1.3.1 e EN 301 489-05 V. 1.3.1) emanati per radio PMR / PMR 446. La presente Dichiarazione di Conformità può essere scaricata in qualsiasi momento dal sito <http://service.alan-electronics.de>

© Alan Electronics GmbH



GUIDA ALLA RISOLUZIONE DEI PROBLEMI

PROBLEMA	GUIDA
Nessuna alimentazione o la radio non si spegne in breve tempo.	<ol style="list-style-type: none"> 1. Controllare l'alimentatore e correggere l'installazione della batteria. 2. Pulire i contatti della batteria. 3. Sostituire la batteria con una completamente carica o con una nuova. 4. Capacità batteria scarsa: batteria difettosa o alla fine del suo ciclo di vita, sostituire la batteria.
Impossibile comunicare con altri membri del gruppo.	<ol style="list-style-type: none"> 1. Verificare che la frequenza del canale e il CTCSS siano gli stessi per tutto il gruppo. Se si usa una programmazione predefinita di fabbrica, ciò è automaticamente ok se tutti i membri del gruppo utilizzano lo stesso numero di canale tra 1 e 16. 2. Gli altri membri del gruppo non sono entro la copertura della radio.
È possibile ascoltare la voce degli altri utenti, ma essi non possono ascoltare la vostra.	<p>La radio è sintonizzata su un numero di canale tra 1 e 8 (aprire servizio PMR 446 senza codici) e i vostri partner stanno utilizzando un canale tra 9 e 16.</p> <p>Cambiare le impostazioni allo stesso numero utilizzato dagli altri partner.</p>
Altri ascoltano la mia voce solo con interruzioni	<ol style="list-style-type: none"> 1. Segnale troppo debole - troppo lontano 2. Microfono esterno difettoso? Far controllare dal tecnico dell'assistenza.
Ascolto troppe stazioni esterne al mio gruppo	<ol style="list-style-type: none"> 1. Un altro gruppo sta usando lo stesso numero di canale – cambiare canale 2. Si stanno usando numeri tra CH 1 e CH 8. Selezionare un numero tra CH 9 e CH 16 per il proprio gruppo.
Indirizzo assistenza Numero verde e questioni relative alla garanzia	<p>Cosa posso far se la mia radio non funziona come previsto dopo aver verificato tutto?</p> <p>Prima contattare il Numero Verde della nostra assistenza per telefono o inviare una e-mail. La nostra esperienza mostra che molti problemi possono essere già risolti con una semplice telefonata ai tecnici della nostra assistenza.</p> <p>Se è necessaria una riparazione o una sostituzione in garanzia nel periodo della garanzia Europea di 2 anni, inviare la radio direttamente a un centro assistenza autorizzato, insieme alla prova di acquisto e una descrizione del problema.</p> <p>I clienti in Germania devono contattare:</p> <p>PST professional supporttechnologies GmbH Breitscheider Weg 117 a D-40885 Ratingen e-mail: alan-service@ps-tech.de Numero Verde: 01805 012204 (14 cent/min da rete fissa tedesca, max. 0,42 Euro/min da reti mobili.)</p> <p>Se si è acquistata al radio in altri paesi, contattare il distributore locale.</p>



Tectalk Worker



Manual de Usuario



PRECAUCIONES DE SEGURIDAD

1. Remita las reparaciones a técnicos calificados solamente.
2. No desarme ni modifique el transceptor por ningún motivo.
3. No exponga el transceptor a luz solar directa por un período prolongado ni a calor extremo.
4. No coloque el transceptor sobre una superficie inestable.
5. Mantenga el transceptor lejos del polvo, de la humedad y del agua.
6. No opere el transceptor ni cambie el conjunto de baterías cuando haya riesgo de explosión.

CONTENIDO

CONTENIDO.....	III
DESEMPAQUE Y VERIFICACIÓN DE EQUIPOS.....	1
ACCESORIOS PROPORCIONADOS	1
CARGA DEL CONJUNTO DE BATERÍAS DE IONES DE LITIO	1
INSTALACIÓN/EXTRACCIÓN DE CONJUNTO DE BATERÍAS	2
PRECAUCIÓN:	2
INSTALACIÓN DEL SUJETADOR DE CINTURÓN	2
INSTALACIÓN DE UN ALTAVOZ/MICRÓFONO	2
BOTONES, PERILLAS Y FUNCIONES	3
FUNCIONAMIENTO.....	3
FUNCIONES ADICIONALES	4
NIVEL DE SILENCIADOR	4
TEMPORIZADOR DE APAGADO (TOT).....	4
BÚSQUEDA	4
ANUNCIO DE VOZ.....	4
VOX (TRANSMISIÓN OPERADA POR VOZ)	5
CIRCUITO DE AHORRO DE BATERÍA AUTOMÁTICO	5
ALERTA DE BATERÍA BAJA	5
MONITOR.....	5
BLOQUEO DE CANALES OCUPADOS (BCL)	5
CTCSS/DCS (DEPENDEN DE LA PROGRAMACIÓN DE PC O DE LA CONFIGURACIÓN POR DEFECTO)	6
ESPECIFICACIONES	6
GUÍA DE SOLUCIÓN DE PROBLEMAS	7

DESEMPAQUE Y VERIFICACIÓN DE EQUIPOS

Desempaque el transceptor con cuidado. Le recomendamos identificar los artículos enumerados en la siguiente tabla antes de desechar el material de embalaje. Si hay artículos faltantes o que se hayan dañado durante el envío, tenga a bien ponerse en contacto con los distribuidores de inmediato.

ACCESORIOS PROPORCIONADOS

Nombre de artículo	Cantidad
Maleta	1
Radio	2
Auricular con micrófono	2
Cargador	2
Batería	2
Correa de mano	2
Sujetador de cinturón	2
Manual de usuario	1

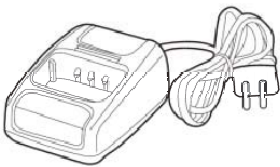

Cargador

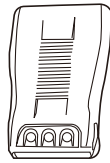

Batería

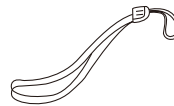

Correa de mano

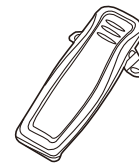

Sujetador de cinturón

CARGA DEL CONJUNTO DE BATERÍAS DE IONES DE LITIO

Cargue el nuevo conjunto de baterías antes de usarlo.

Nota: Un conjunto de baterías nuevo o almacenado (por más de dos meses) no alcanzará su capacidad total con la primera carga. Después de cargarlo y de descargarlo 2 o 3 veces, éste alcanzará su capacidad total.

SÓLO VEA LAS SIGUIENTES INSTRUCCIONES

- Conecte el adaptador en una salida eléctrica.
- Inserte el transceptor o la batería dentro del cargador de pie.
- Asegúrese de que los contactos de la batería se conecten con el cargador de pie correctamente. Mientras se esté realizando la carga, la luz se pondrá roja.
- Después de aproximadamente 3 horas de carga, el indicador LED se pondrá verde, lo que significa que la batería ya está completamente cargada. Ahora quite la batería o el transceptor del cargador de pie.

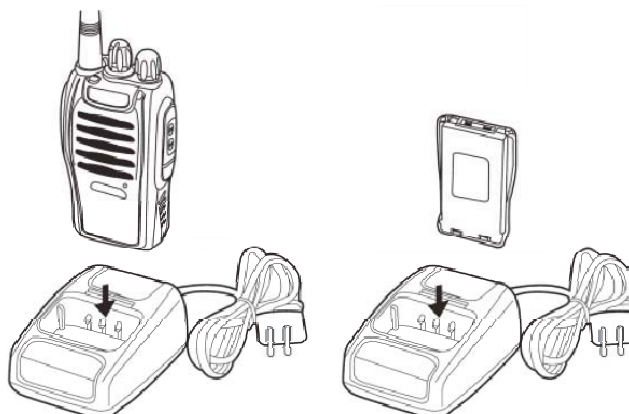

NOTA:

No recargue el conjunto de baterías otra vez si ya está completamente cargado. Hacerlo con frecuencia puede acortar la vida útil del conjunto de baterías o puede dañarlo.

INSTALACIÓN/EXTRACCIÓN DE CONJUNTO DE BATERÍAS

El tiempo de uso del conjunto de baterías proporcionado es de aproximadamente 8 horas, lo que se basa en 5% de transmisión, 5% de recepción y 90% de tiempo en espera (ciclo de trabajo estándar). Vea las siguientes ilustraciones:

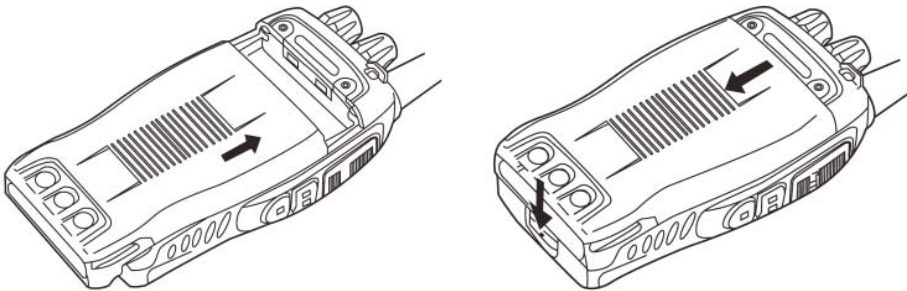

PRECAUCIÓN:

1. No corte el circuito de las terminales de la batería ni arroje la batería al fuego.
2. No desarme el conjunto de baterías usted mismo.
3. Antes de cambiar una batería o de transportar una batería de repuesto, utilice una cinta adhesiva para proteger los contactos de la batería contra corto circuitos durante el transporte. En aviones, sólo se permite transportar baterías de repuesto en el equipaje de mano, nunca en el equipaje previamente registrado.

INSTALACIÓN DEL SUJETADOR DE CINTURÓN

Si el sujetador de cinturón no está instalado, su ubicación de montaje puede calentarse durante una transmisión continua o en un ambiente calefaccionado.

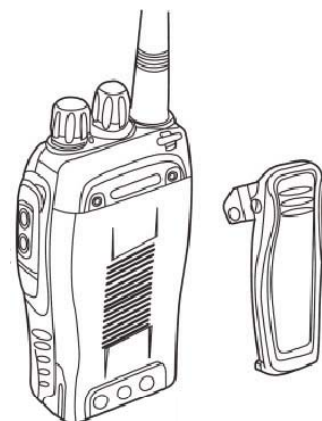

INSTALACIÓN DE UN ALTAVOZ/MICRÓFONO

Inserte los conectores del altavoz/micrófono dentro de las conexiones del altavoz/micrófono del transceptor.

NOTA:

El transceptor no es completamente resistente al agua cuando se utiliza el altavoz/micrófono externo. Inserte la cubierta de goma en las conexiones si el auricular externo no se utiliza.

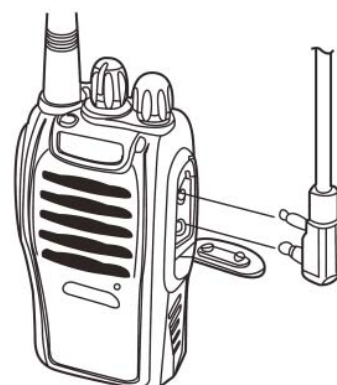

BOTONES, PERILLAS Y FUNCIONES

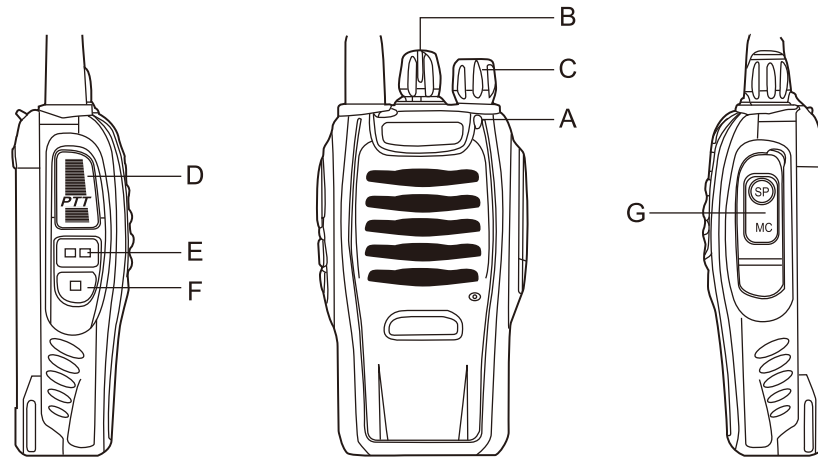

- A. Indicador Led** — El LED siempre estará rojo mientras esté transmitiendo. El LED estará verde mientras esté en modo de recepción.
- B. Interruptor de canales** — Gire para seleccionar el canal entre CH 1 y 16. Los canales están programados de fábrica y pueden ser modificados por un programador de PC (consulte con un ingeniero de mantenimiento o con un distribuidor).
- C. INTERRUPTOR DE ALIMENTACIÓN/CONTROL DE VOLUMEN**
Gire en sentido de las agujas del reloj para encender el transceptor y gire para ajustar el volumen. Gire completamente en sentido contrario a las agujas del reloj para apagar la radio.
- D. BOTÓN PTT (PULSAR PARA HABLAR)**
Pulse el botón PTT, luego hable en el micrófono para llamar a una estación. Libere el PTT para escuchar.
- E. BOTÓN MONITOR**
Pulse y mantenga pulsado (=silenciador APAGADO) para escuchar el ruido de fondo. Libere para volver al funcionamiento normal.
- F. TECLA LUZ DE LINTERNA** — Sólo pulse para activar la luz de la linterna.
- G. ALTAVOZ/MICRÓFONO** — Las conexiones se encuentran debajo de la cubierta de goma.

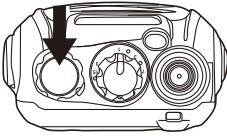
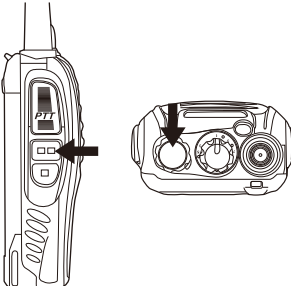
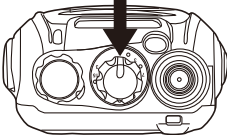
	<p>FUNCIONAMIENTO ENCENDIDO/APAGADO</p> <p>Gire el interruptor de alimentación/control de volumen en sentido de las agujas del reloj. Escuchará un pitido y un anuncio de voz que indicará que el transceptor está ENCENDIDO.</p>
	<p>AJUSTE DE VOLUMEN</p> <p>Mantenga el botón Monitor pulsado para escuchar el nivel de audio mientras gira el interruptor de alimentación/control de volumen. Gire en sentido de las agujas del reloj para subir el volumen y en sentido contrario a las agujas del reloj para bajarlo.</p>
	<p>SELECCIÓN DE UN CANAL</p> <p>Gire el interruptor de canales para seleccionar el canal deseado. Los canales están preconfigurados de fábrica con 8 canales PMR 446 + 8 combinaciones código CTCSS/canal PMR 446 diferentes.</p>

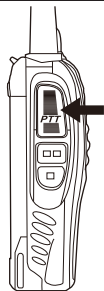

TRANSMISIÓN

Para transmitir, pulse y mantenga pulsado [PTT], y hable en el micrófono con voz normal y a aproximadamente 5-10 cm de distancia de la boca. El indicador LED siempre estará rojo mientras esté transmitiendo.

FUNCIONES ADICIONALES

NIVEL DE SILENCIADOR

El objetivo del Squelch (silenciador) es silenciar el altavoz cuando no haya señales presentes (silenciador APAGADO). Con el nivel de silenciador correctamente configurado, sólo escuchará sonido mientras se estén recibiendo señales efectivamente (silenciador ENCENDIDO). Se puede ajustar el nivel del silenciador por medio de un software de programación de PC (consulte a un técnico de mantenimiento o a un distribuidor).

TEMPORIZADOR DE APAGADO (TOT)

El objetivo del Time-out Timer (temporizador de apagado) es evitar que la persona que llama utilice un canal por un período prolongado, lo que causará daño térmico o puede molestar a otros usuarios que realicen llamadas. El Time-out Timer integrado limita cada tiempo de transmisión a un tiempo determinado. Cuando el tiempo de transmisión supere el temporizador que haya configurado, un tono de alerta sonará (el tiempo depende de la programación de PC). Luego, tiene que liberar el PTT y podrá transmitir otra vez. El Time-out Timer está configurado en 5 minutos por defecto.

BÚSQUEDA

Scan puede ser útil para el control manos libres de varias frecuencias. La función Scan sólo es viable cuando haya sido activada a través de un software para PC por un técnico de mantenimiento o por un distribuidor.

- El transceptor detiene la búsqueda en la frecuencia (o canal de memoria) donde se detecte una señal. Luego continúa o detiene la búsqueda.
- Si hay menos de 2 canales programados, no se puede hacer la búsqueda.
- En el canal 16, pulse PTT y la tecla MONI. Esto activará o desactivará la función SCAN.

Anuncio de voz

- El ENCENDIDO/APAGADO del Voice Announcement (anuncio de voz) se puede configurar por medio de un software para PC.
- En el canal 10, pulse PTT y la tecla MONI. Luego, encienda el transceptor. El aviso de voz puede cancelarse o activarse.
- En el canal 15, pulse PTT y la tecla MONI. Luego, encienda el transceptor para elegir diferentes idiomas para el aviso de voz.

VOX (Transmisión operada por voz)

VOX elimina la necesidad de pulsar el PTT cada vez que desee realizar una transmisión. El transceptor automáticamente cambia a Transmission Mode (modo Transmisión) cuando los circuitos VOX detecten que ha comenzado a hablar en el micrófono.

- Al operar la función VOX, puede configurar Vox Gain Level (nivel de ganancia VOX) que le permite al transceptor reconocer los niveles de sonido. Esto puede hacerse por medio del software de programación.
- Si el micrófono es demasiado sensible, el transceptor ya puede comenzar a transmitir cuando sólo haya algo de ruido de fondo.
- Si no es lo suficientemente sensible, no asimilará su voz cuando comience a hablar. Asegúrese de ajustar el nivel de ganancia VOX en un nivel de sensibilidad adecuado para permitir una transmisión fluida.
- En los canales 1-5, pulse y mantenga pulsado MONI y PTT. Luego, encienda el transceptor a fin de activar el ENCENDIDO/APAGADO de las funciones VOX.

Circuito de ahorro de batería automático

La función Battery Save (ahorro de batería) disminuirá la cantidad de energía utilizada cuando no se reciba ninguna señal y no se estén realizando operaciones (no se esté pulsado ninguna tecla ni se activen interruptores durante un período determinado).

Mientras el canal no esté ocupado y no se realice ninguna operación por más de 10 segundos, Battery Save se activará.

Cuando se reciba una señal o se realice una operación, Battery Save se apagará.

ALERTA DE BATERÍA BAJA

El Battery Low Alert (alerta de batería baja) le recuerda recargar la batería cuando ésta se descarga.

Cuando la energía de la batería sea muy baja, un tono de alerta sonará, y el indicador LED parpadeará en color rojo. Recargue o cambie el conjunto de baterías.

MONITOR

Cuando esté recibiendo y no haya señales presentes, la función Squelch puede silenciar el altavoz para no escuchar ruido de fondo. Si desea apagar la función Squelch, pulse el botón [MONI] y manténgalo pulsado. Es muy útil cuando desee ajustar el nivel de volumen y recibir señales débiles.

BLOQUEO DE CANALES OCUPADOS (BCL)

La función Busy Channel Lock-out (bloqueo de canales ocupados) puede encenderse/apagarse con programas para PC en cada canal.

Cuando se activa, el BCL le impide interferir con otras partes que puedan estar utilizando el mismo canal que usted seleccionó. Pulsar el interruptor PTT mientras el canal esté en uso hará que su transceptor emita un tono de alerta, y se inhibirá la transmisión (usted no podrá transmitir). Libere el interruptor PTT para detener el tono y vuelva al modo de recepción.

CTCSS/DCS (depende de la programación de PC o de la configuración por defecto)

CTCSS (Sistema silenciador codificado por tono continuo)/(Silenciador codificado digital)

A veces puede querer escuchar llamadas sólo de personas o de grupos específicos. En este caso, utilice la llamada selectiva que le permite ignorar las llamadas no deseadas de otras personas que estén usando la misma frecuencia.

CTCSS es un tono subaudible y se puede seleccionar desde 01-38, mientras que DCS es un sistema digital entre 39 u 83 de la lista de códigos.

La radio viene preconfigurada con codificación CTCSS en números de canales del 09 al 16. Estos números de canales sólo son compatibles con el mismo tipo de radio, mientras que CH 1 al CH 8 son compatibles con todas las radios PMR 446 en el mercado.

NOTA:

CTCSS y DCS no hacen que su conversación sea privada y codificada. Sólo lo libera de escuchar conversaciones no deseadas.

ESPECIFICACIONES

Parámetros técnicos	
Rango de frecuencia	446,0 - 446,1 MHz/400 - 470MHz, programable
Potencia nominal RF	≤0,5 W ERP (EN 300 296-2 estándar para PMR 446)
Capacidad de canales	16 (8 PMR 446 abiertos + canales PMR 446 codificados CTCSS preconfigurados de fábrica)
Tensión operada	3,7V
Dimensiones	115 mm X 60 mm X 33 mm
Peso	150 g

NOTAS:

Todas las especificaciones están sujetas a modificaciones sin aviso.

El uso del software de programación para PC puede permitir que la radio transmita en frecuencias especialmente asignadas fuera del rango de frecuencia estándar PMR 446. Tenga en cuenta que para usar otras frecuencias fuera del alcance de PMR 446, el usuario necesita una licencia especial como radio PMR de negocios de las autoridades locales de comunicación por radio.

PMR 446 se permite en todos los países europeos y está cubierto por decisiones ECC/CEPT para uso gratuito.

Declaramos que nuestra radio cumple con Directivas Europeas (R&TTE, LVD y EMC) y con Estándares (EN 300 296-2 V.1.3.1 y EN 301 489-05 V.1.3.1) emitidos para radio PMR/PMR 446.

La Declaración de Conformidad puede descargarse en cualquier momento del sitio <http://service.alan-electronics.de>

© Alan Electronics GmbH



GUÍA DE SOLUCIÓN DE PROBLEMAS

PROBLEMA	GUÍA
No hay energía o la radio se apaga después de un breve período	<ol style="list-style-type: none"> 1. Compruebe el cargador y la correcta instalación de la batería. 2. Limpie los contactos de la batería. 3. Cambie la batería por una batería completamente cargada o por una nueva. 4. Capacidad escasa de batería: batería defectuosa o al final de la vida útil, cambie la batería.
No puedo comunicarme con otros integrantes del grupo.	<ol style="list-style-type: none"> 1. Verifique que la frecuencia de canales y que el CTCSS sean los mismos en todo el grupo. Si utiliza la programación por defecto de fábrica, esto es automáticamente correcto si todos los integrantes de su grupo utilizan el mismo número de canal entre 1 y 16. 2. Los otros integrantes del grupo no están dentro de la cobertura de la radio.
Puede escuchar la voz de otros usuarios, pero ellos no pueden escucharlo.	<p>Su radio está sintonizada en un número de canal entre el 1 y el 8 (servicio PMR 445 abierto sin códigos), y sus socios están usando un canal entre 9 y 16.</p> <p>Cambie su configuración a exactamente el mismo número que el que los socios estén usando.</p>
Otros escuchan mi voz con interrupciones solamente	<ol style="list-style-type: none"> 1. Señal demasiado débil – demasiado lejos 2. ¿Micrófono externo defectuoso? Deje que los técnicos de mantenimiento realicen una verificación.
Escucho demasiadas estaciones desde fuera de mi grupo	<ol style="list-style-type: none"> 1. Otro grupo está usando el mismo número de canal – cambie el canal 2. Está utilizando números entre CH 1 y CH 8. Seleccione un número entre CH 9 y CH 16 para su grupo.
Dirección de mantenimiento Línea de asistencia técnica y garantía	<p>¿Qué puedo hacer si mi radio no funciona como está previsto después de haber verificado todo?</p> <p>Primero, póngase en contacto con nuestra línea de asistencia técnica para mantenimiento por teléfono o por medio de un correo electrónico. Nuestra experiencia comprueba que muchos problemas pueden resolverse por medio de un simple llamado telefónico a nuestros especialistas en mantenimiento.</p> <p>Si fuera necesaria una reparación o un cambio por garantía durante el período de 2 años de garantía europeo, envíe la radio directamente a nuestro centro de mantenimiento autorizado, junto con un comprobante de compra y una descripción de su problema. Los clientes en Alemania tengan a bien ponerse en contacto con:</p> <p>PST professional supporttechnologies GmbH Breitscheider Weg 117 a D-40885 Ratingen Correo electrónico: alan-service@ps-tech.de Línea de asistencia técnica: 01805 012204 (14 centavos/minuto desde una red fija de Alemania; máximo 0,42 Euros/minuto desde redes móviles.)</p> <p>Si adquirió la radio en otro país, póngase en contacto con su distribuidor local.</p>

Notes:

